

AC 55-3

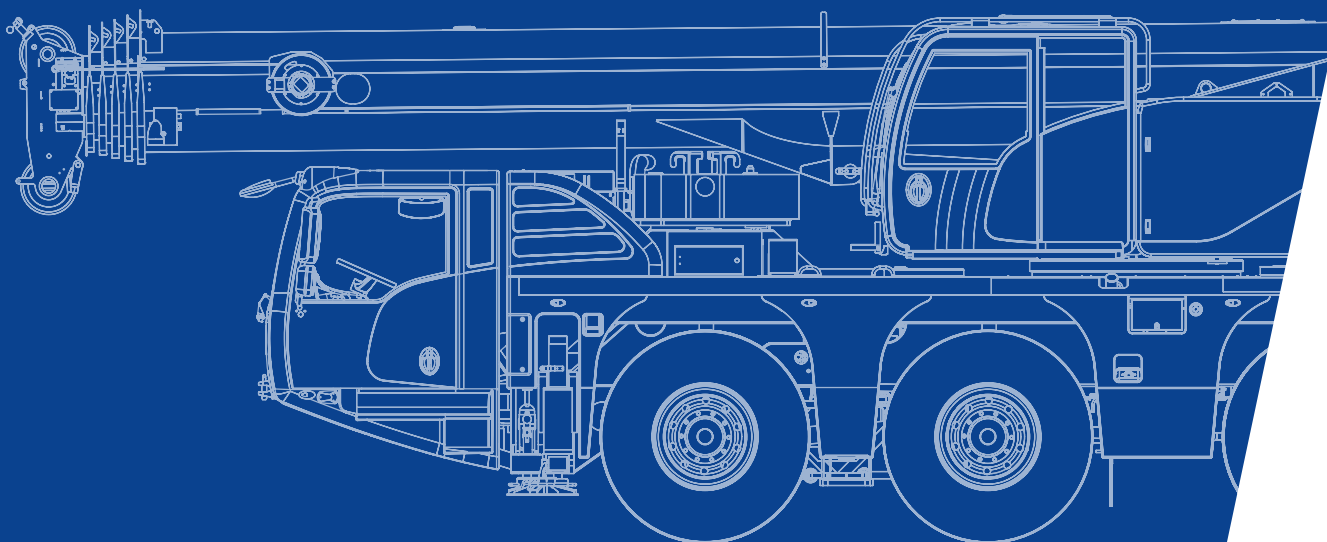













**All Terrain Crane
55 t Capacity class**

Page · Seite · Page · Pagina · Página · Página · Страница:	
Dimensions · Abmessungen · Encombrement · Dimensioni · Dimensiones · Dimensões · Размеры.....	4
Counterweight · Gegengewicht · Contrepoids · Contrappeso · Contrapeso · Contrapeso · Противовес.....	5
Specifications · Technische Daten · Caractéristiques · Dati tecnici · Datos técnicos · Especificações · Технические характеристики	6
Equipment · Einrichtungen · Équipement · Equipaggiamento · Equipamiento · Equipamento · Оборудование.....	7
 HA Main boom · Hauptausleger · Flèche principale · Braccio base · Pluma principal · Lança principal · Главная стрела	8
 MS Runner · Montagespitze · Potence · Runner · Runner · Ponta de montagem (Runner) · Шкив	22
Technical description · Technische Beschreibung · Descriptif technique · Descrizione tecnica · Descripción técnica · Descrição técnica · Техническое описание.....	30

Zeichenerklärung · Légende · Leggenda · Leyenda · Legenda · Условные обозначения

	Counterweight · Gegengewicht · Contrepoids · Contrappeso · Contrapeso · Contrapeso · Противовес
	Lifting capacities on outriggers · Tragfähigkeiten, abgestützt · Capacités de levage sur stabilisateurs · Portate su stabilizzatori · Capacidad de elevación sobre apoyos · Capacidades de içamento sobre estabilizadores · Грузоподъемность с выдвинутыми опорами · 360°
	Radius · Ausladung · Portée · Sbraccio · Radio · Raio de operação · Рабочий радиус
	Main boom · Hauptausleger · Flèche principale · Braccio base · Pluma principal · Lança principal · Главная стрела
	Runner · Montagespitze · Potence · Runner · Runner · Ponta de montagem (Runner) · Шкив
	Max. axle loads · Max. Achslasten · Poids d'essieux max. · Pesi sugli assi max. · Carga por eje máx. · Carga máxima por eixo · Максимальная нагрузка на ось
	Mechanism · Antrieb · Mécanisme · Funzioni · Mecanismos · Mecanismo · Механизм
	Tires · Bereifung · Pneumatiques · Pneumatici · Neumáticos · Pneus · Шины
	Hook block · Unterflasche · Crochet-moufle · Bozzello · Gancho · Moitão · Крюкоблок
	Hoist · Hubwerk · Treuil de levage · Agano · Cabrestante · Guincho · подъем
	Dolly · Nachläufer · Remorque · Vagoni · Tráiler · Plataforma · Грузовая тележка
	Travel speed · Fahrgeschwindigkeit · Vitesse sur route · Velocità su strada · Velocidad en carretera · Velocidade em estrada · Скорость движения
	Gradeability – road · Steigfähigkeit – Straße · Capacité sur rampes – route · Pendenza superabile – su strada · Pendenza franqueable – carretera · Capacidade de rampa – rodovia · Способность преодолевать подъёмы – дорога
	Gradeability – off road · Steigfähigkeit – Gelände · Capacité sur rampes – tous terrains · Pendenza superabile – fuoristrada · Pendenza franqueable – campo a través · Capacidade de rampa – fora da estrada · Способность преодолевать подъемы – бездорожье
	Slewing · Drehwerk · Orientation · Rotazione · Unidad de giro · Giro · Поворот
	Boom telescoping · Teleskopieren · Télescopage · Funzione telescopica · Despliegue telescópico · Telescópica · Выдвижение/втягивание стрелы
	Boom elevation · Ausleger-Winkelstellung · Relevage de flèche · Angolazione braccio · Elevación de pluma · Elevação da lança · Угол подъема стрелы

	Working speeds · Arbeitsgeschwindigkeiten · Vitesse opérationnelles · Velocità di lavoro · Velocidades de trabajo · Velocidades de trabalho · Рабочие скорости
	Max. line pull · Max. Seilzug · Traction par câble max. · Tiro max · Tensión máx. de cable · Tração máx. por cabo · Максимальная грузоподъемность троса
	Rope diameter · Seildurchmesser · Diamètre du câble · Diametro della fune · Diámetro cable · Diámetro do cabo · Диаметр троса
	Rope length · Seillänge · Longueur de câble · Lunghezza fune · Longitud cable · Compr. cabo · Длина троса
	Hook block (capacity-sheaves-rope diameter) · Unterflasche (Tragfähigkeit-Rollen-Seildurchmesser) · Crochet-moufle (capacité de charge-poulies-diamètre du câble) · Bozzello (portata-pulegge-diametro fune) · Gancho (capacidad de carga-poleas-diametro de cable) · Moitão (capacidade-polias-diâmetro dos cabos) · Крюкоблок (грузоподъемность-шкивы- диаметр троса)
	Number of lines · Einsicherung · Nombre de brins · No max avvolgim. · Reenvíos máx. · Número de cabos · Кратность троса
	Possible load of hook block · Mögliche Traglast Unterflasche · Charge possible de crochet-moufle · Portata possibile di bozzello · Carga permitida de gancho · Carga possível do moitão · Допустимая нагрузка на крюкоблок
	Weight of hook block · Gewicht Unterflasche · Poids de crochet-moufle · Peso di bozzello · Peso de gancho · Peso do moitão · Вес крюкоблока
	Distance head sheave axle – hook ground · Abstand Kopffrollenachse – Hakengrund · Distance entre l'axe de la poulie de tête et le fond du crochet · Distanza asse puleggia da testa – zona di ancoraggio del gancio · Distancia eje de la polea de cabeza – fondo del gancho · Distância entre o eixo da polia da cabeça e o fundo do gancho · Расстояние от оси шкива вершины до низа крюка
	Number of sheaves in boom head · Anzahl der Rollen im Auslegerkopf · Nombre de poulies au niveau de la tête de flèche · Numero di pulegge nella testa del braccio · Total de poleas en el cabezal de flecha · Número de polias na cabeça da lança · Количество шкивов вершины стрелы
	Supporting force · Stützkraft · Force de calage · Carico degli stabilizzatori · Fuerza de apoyo · Força de sustentação · Опорное усилие
	Length of stroke (support cylinders) · Stützhub · Longueur d'appui · Lunghezza corsa (cilindri di stabilizzazione) · Longitud de carrera (cilindros de soporte) · Distância de curso (cilindros de apoio) · Длина хода (цилиндры опор)

Counterweight

AC 55-3

Gegengewicht · Contrepoids · Contrappeso · Contrapeso ·
 Contrapeso · противовес

Parts · Teile · Pièces · Pezzi · Piezas · Peças · Детали

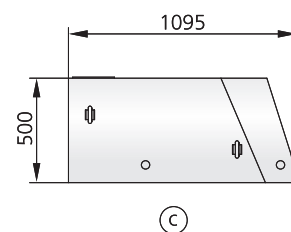
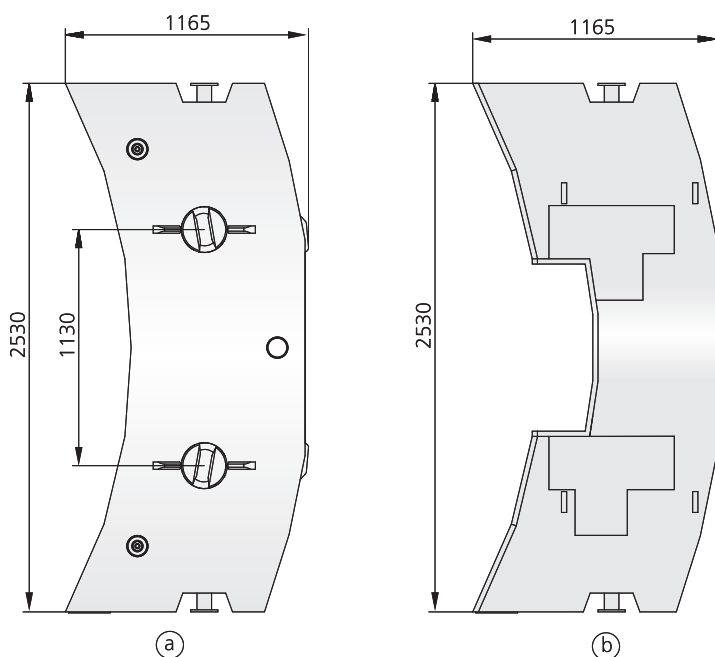
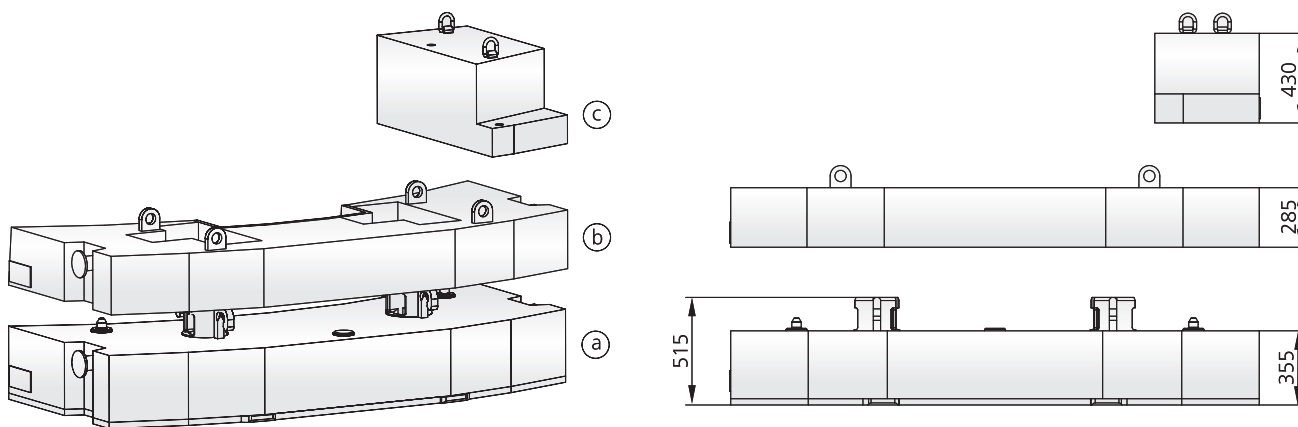

When using H2, counterweight „c”
 is not applicable

Wenn H2 verwendet wird, entfällt Gegen-
 gewicht „c”

Avec H2, contrepoids «c» non concerné

H2 è incompatibile con il contrappeso „c”

Al usar H2 no es aplicable el contrapeso „c”

Usando o H2, o contrapeso „c” não se
 aplica

При использовании H2 противовес „c”
 не применяется





Configurations · Konfigurationen · Configurations · Configurazioni · Configuraciones · Configurações · Варианты конфигурации





	Ⓐ 3,0t	Ⓑ 1,9 t	Ⓒ 1,1 t
1,1 t			X
1,9 t		X	
3,0 t		X	X
3,0 t	X		
4,1 t	X		X
4,9 t	X	X	
6,0 t	X	X	X

Specifications



AC 55-3

Technische Daten · Caractéristiques · Dati tecnici ·
Datos técnicos · Especificações · Технические характеристики







						
	Total					
< 9,1 t	on request · auf Anfrage · sur demande · su richiesta · bajo demanda · a pedido · по заявке					X
< 10 t	< 30 t	6 x 4 x 6	385/95R25	–	1,1 t	–
< 12 t	< 36 t	6 x 6 x 6	445/95R25	Vario 50-3-18	6,0 t	–

	1	Highway > 45 km/h · Landstraße > 45 km/h · Route > 45 km/h · Strade extraurbane > 45 km/h · Carretera > 45 km/h · Rodovia > 45 km/h · Дорога > 45 км/ч
	2	City < 45 km/h · Stadt < 45 km/h · Ville < 45 km/h · Città < 45 km/h · Ciudad < 45 km/h · Urbano < 45 km/h · Город < 45 км/ч
	3*	Minimum turning radius < 20 km/h · Minimaler Kurvenradius < 20 km/h · Rayon de courbure minimum < 20 km/h · Raggio minimo di sterzata < 20 km/h · Radio mínimo de giro < 20 km/h · Raio mínimo de giro < 20 km/h · Минимальный радиус поворота < 20 км/ч
	4*	Off-wall · Wand-weg · Hors mur · Marcia laterale · Desempotrado · Longe da parede · от стены
	5*	Crab steer mode · Hundegang · Marche en crabe · Marcia a granchio · Marcha cangrejo · Modo de translação lateral · Режим поворота на всех колесах «крабовый ход»
	6*	All wheel steering · Allradlenkung · Transmission intégrale · Sterzata integrale · Dirección en todas las ruedas · Todas as rodas exterioras · Рулевое управление со всеми управляемыми колесами











*must be activated · muss angewählt werden · activation nécessaire · deve essere attivato · debe activarse · precisa ser ativado · должно быть активировано

			
	32 t	40 t	85 km/h ¹⁾
	640 mm	700 mm	

¹⁾ Depending on tire type, size and country specific legislation · Abhängig von Reifentyp, Reifengröße sowie länderspezifischer Gesetzgebung · En fonction du type et de la taille de pneu ainsi que de la législation locale · In base al tipo e alla dimensione dei pneumatici, nonché alle normative locali applicabili · Según tipo de neumático, tamaño y legislación del país · Dependendo do tipo e tamanho do pneu e da legislação específica do país · Зависит от типа шин, размера и требований законодательства страны

			
	385 / 95 R25 14.00 R25	445 / 95 R25 16.00 R25	525 / 80 R25 20.50 R25
	47 %	42 %	42 %
	> 70 %	> 60 %	> 60 %

					
1	6,8	8-0-18	3	170 kg	1,00 m
2	13,4	20-1-18	3	300 kg	1,80 m
3	20,0	20-1-18	3	300 kg	1,80 m
4	26,6	50-3-18	3	600 kg	1,80 m
5	33,1	50-3-18	3	600 kg	1,80 m
6	35,6	50-3-18	3	600 kg	1,80 m

				
	120 m ³ /min	66,9 kN	18 mm	200 m
	120 m ³ /min	66,9 kN	18 mm	200 m
	1,80 min ⁻¹			
	ca. 490 s (10,3-50 m)			
	ca. 50 s (-5°-82°)			

Equipment

AC 55-3

Einrichtungen · Équipement · Equipaggiamento · Equipamiento · Equipamento · Оборудование

MS

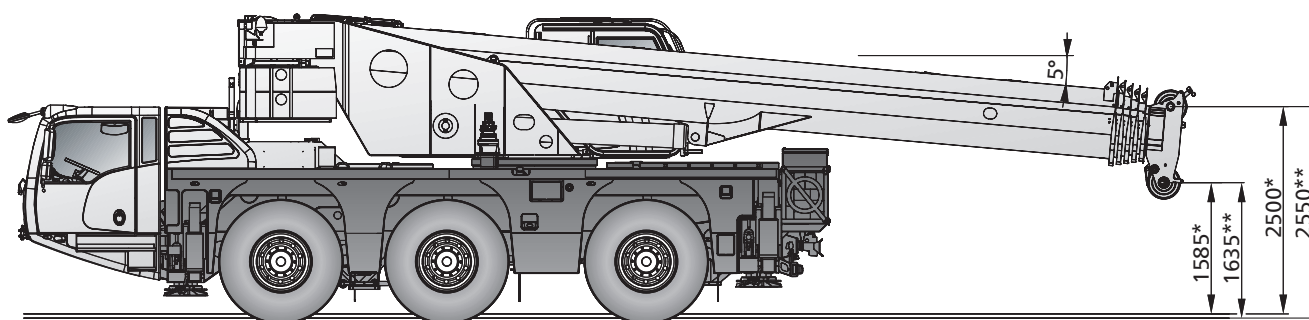
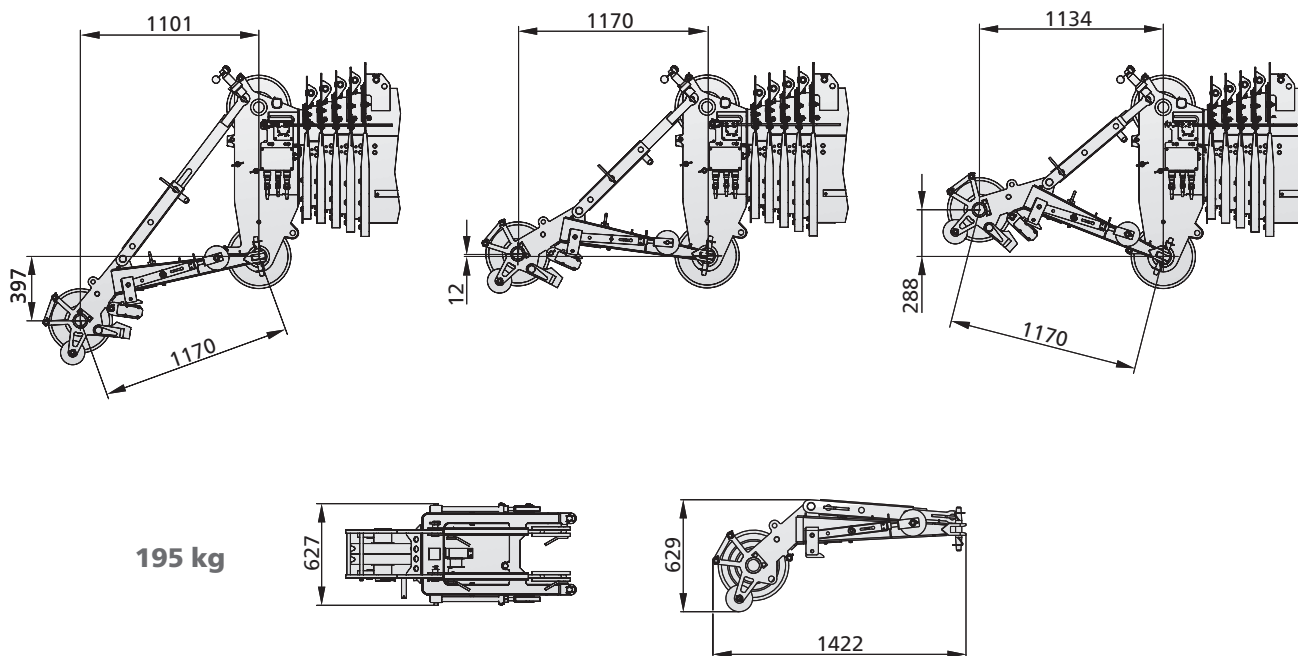

* 385/95R25

** 445/95R25

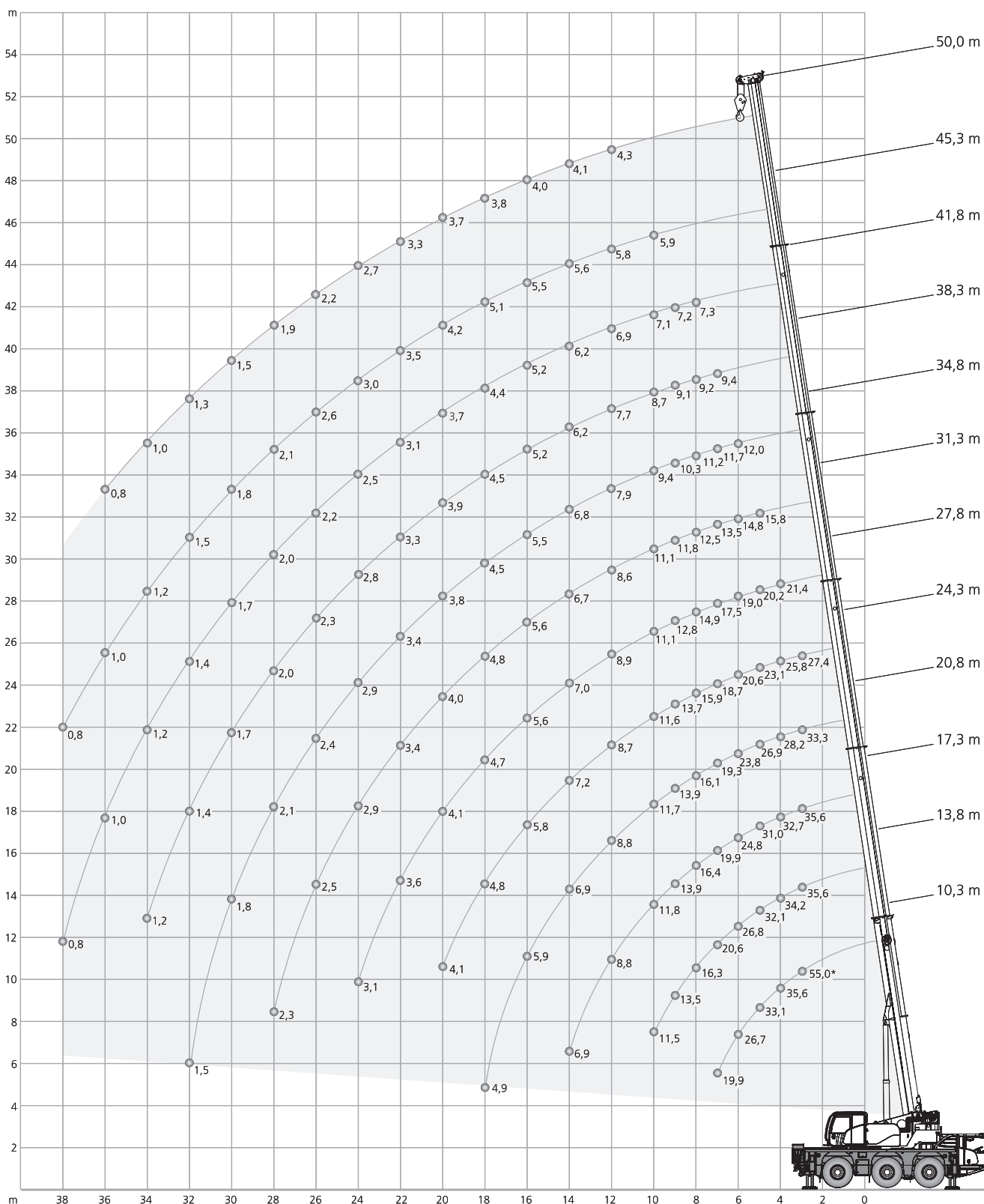
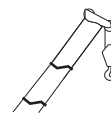

* Max. crane capacity – with additional special equipment · Max. Tragfähigkeit – mit zusätzlicher Sonderausstattung · Capacité maximale de la grue (avec équipements spéciaux additionnels) · Max. capacità della gru – con equipaggiamento speciale aggiuntivo · Capacidad máx. de grúa – con equipamiento especial adicional · Capacidade máx. da grua – com equipamento especial adicional · Макс. грузоподъемность крана – с установленным дополнительным оборудованием

6,0 t		6,90 m x 6,50 m													360°		EN13000	
10,3m* 10,3m		13,8m	17,3m	20,8m	24,3m	27,8m	31,3m	34,8m	38,3m	41,8m	45,3m	50,0m						
m	t	t	t	t	t	t	t	t	t	t	t	t	t	m				
2,5	55,0**	-	-	-	-	-	-	-	-	-	-	-	-	2,5				
3	35,6	35,6	35,6	35,6	33,3	27,4	-	-	-	-	-	-	-	3				
3,5	35,6	35,6	35,6	35,6	31,5	26,6	-	-	-	-	-	-	-	3,5				
4	35,6	35,6	35,6	34,4	29,7	25,8	21,4	-	-	-	-	-	-	4				
4,5	35,6	34,9	34,2	32,7	28,2	24,5	20,5	-	-	-	-	-	-	4,5				
5	33,1	32,0	32,1	31,0	26,9	23,1	20,2	15,8	-	-	-	-	-	5				
6	26,7	26,6	26,8	24,8	23,8	20,6	19,0	14,8	12,0	-	-	-	-	6				
7	19,9	19,9	20,6	19,9	19,3	18,7	17,5	13,5	11,7	9,4	-	-	-	7				
8	-	-	16,3	16,4	16,1	15,9	14,9	12,5	11,2	9,2	7,3	-	-	8				
9	-	-	13,5	13,9	13,9	13,7	12,8	11,8	10,3	9,1	7,2	5,9	-	9				
10	-	-	11,5	11,8	11,7	11,6	11,1	11,1	9,4	8,7	7,1	5,8	4,3	10				
12	-	-	-	8,8	8,8	8,7	8,9	8,6	7,9	7,7	6,9	5,6	4,1	12				
14	-	-	-	6,9	6,9	7,2	7,0	6,7	6,8	6,2	6,2	5,5	4,0	14				
16	-	-	-	-	5,9	5,8	5,6	5,6	5,5	5,2	5,2	5,1	3,8	16				
18	-	-	-	-	4,9	4,8	4,7	4,8	4,5	4,5	4,4	4,2	3,7	18				
20	-	-	-	-	-	4,1	4,1	4,0	3,8	3,9	3,7	3,5	3,3	20				
22	-	-	-	-	-	-	3,6	3,4	3,4	3,3	3,1	3,0	2,7	22				
24	-	-	-	-	-	-	3,1	2,9	2,9	2,8	2,5	2,6	2,2	24				
26	-	-	-	-	-	-	-	2,5	2,4	2,3	2,2	2,1	1,9	26				
28	-	-	-	-	-	-	-	2,3	2,1	2,0	2,0	1,8	1,5	28				
30	-	-	-	-	-	-	-	-	1,8	1,7	1,7	1,5	1,3	30				
32	-	-	-	-	-	-	-	-	1,5	1,4	1,4	1,2	1,0	32				
34	-	-	-	-	-	-	-	-	-	1,2	1,2	1,0	0,8	34				
36	-	-	-	-	-	-	-	-	-	-	1,0	0,8	-	36				
38	-	-	-	-	-	-	-	-	-	-	0,8	-	-	38				
1)	15,2	15,2	9,5	6,4	4,8	3,7	2,8	2,1	1,5	1,0	0,7	-	-	1)				

1) Capacities with horizontal boom · Traglast horizontal · Charges avec flèche horizontale · Capacità con braccio orizzontale · Capacidad con pluma horizontal · Capacidade com lança horizontal · Грузоподъемность с горизонтальной стрелой

* over rear · nach hinten · sur l'arrière · sul retro · hacia atrás · para trás · сзади

** Max. crane capacity – with additional special equipment · Max. Tragfähigkeit – mit zusätzlicher Sonderausstattung · Capacité maximale de la grue (avec équipements spéciaux additionnels) · Max. capacità della gru – con equipaggiamento speciale aggiuntivo · Capacidad máx. de grúa – con equipamiento especial adicional · Capacidade máx. da grua – com equipamento especial adicional · Макс. грузоподъемность крана – с установленным дополнительным оборудованием

4,1 t		6,90 m x 6,50 m		360° / Max. *										EN 13000
	360° 10,3m	Max. 10,3m	360° 13,8m	Max. 13,8m	360° 17,3m	Max. 17,3m	360° 20,8m	Max. 20,8m	360° 24,3m	Max. 24,3m	360° 27,8m	Max. 27,8m		
m	t	t	t	t	t	t	t	t	t	t	t	t	m	
3	35,6	35,6	35,6	35,6	35,6	35,6	33,3	33,3	27,4	27,4	-	-	3	
3,5	35,6	35,6	35,6	35,6	35,6	35,6	31,5	31,5	26,6	26,6	-	-	3,5	
4	35,6	35,6	35,6	35,6	34,4	34,4	29,7	29,7	25,8	25,8	21,4	21,4	4	
4,5	34,7	34,9	34,2	34,2	32,7	32,7	28,2	28,2	24,5	24,5	20,5	20,5	4,5	
5	31,2	32,0	31,5	32,1	29,4	31,0	26,9	26,9	23,1	23,1	20,2	20,2	5	
6	24,2	26,0	24,8	26,2	22,5	24,8	21,6	23,8	20,6	20,6	19,0	19,0	6	
7	17,9	19,9	18,7	20,6	18,7	19,9	17,5	19,3	17,2	18,7	15,9	17,5	7	
8	-	-	14,7	16,3	15,4	16,4	15,3	16,1	14,4	15,9	13,4	14,9	8	
9	-	-	12,3	13,5	12,6	13,9	12,6	13,9	12,4	13,7	11,5	12,8	9	
10	-	-	10,3	11,5	10,6	11,8	10,6	11,7	10,4	11,6	10,5	11,1	10	
12	-	-	-	-	7,9	8,8	7,9	8,8	8,2	8,7	8,0	8,9	12	
14	-	-	-	-	6,2	6,9	6,5	6,9	6,4	7,2	6,2	7,0	14	
16	-	-	-	-	-	-	5,3	5,9	5,2	5,8	5,1	5,6	16	
18	-	-	-	-	-	-	4,4	5,0	4,4	4,8	4,4	4,7	18	
20	-	-	-	-	-	-	-	-	3,7	4,1	3,7	4,1	20	
22	-	-	-	-	-	-	-	-	-	2,9	3,1	3,6	22	
24	-	-	-	-	-	-	-	-	-	-	2,7	3,1	24	
26	-	-	-	-	-	-	-	-	-	-	-	2,7	26	
1)	14,9	15,2	8,5	9,5	5,9	6,4	4,3	4,8	3,2	3,7	2,4	2,8	1)	

	360° 31,3m	Max. 31,3m	360° 34,8m	Max. 34,8m	360° 38,3m	Max. 38,3m	360° 41,8m	Max. 41,8m	360° 45,3m	Max. 45,3m	360° 50,0m	Max. 50,0m	
m	t	t	t	t	t	t	t	t	t	t	t	t	m
5	15,8	15,8	-	-	-	-	-	-	-	-	-	-	5
6	14,8	14,8	12,0	12,0	-	-	-	-	-	-	-	-	6
7	13,5	13,5	11,7	11,7	9,4	9,4	-	-	-	-	-	-	7
8	12,5	12,5	11,2	11,2	9,2	9,2	7,3	7,3	-	-	-	-	8
9	11,4	11,8	10,3	10,3	9,1	9,1	7,2	7,2	5,9	5,9	-	-	9
10	10,0	11,1	9,0	9,4	8,7	8,7	7,1	7,1	5,8	5,8	4,3	4,3	10
12	7,7	8,6	7,7	7,9	7,1	7,7	6,8	6,9	5,6	5,6	4,1	4,1	12
14	6,3	6,7	6,1	6,8	5,8	6,2	5,9	6,2	5,5	5,5	4,0	4,0	14
16	5,1	5,6	4,9	5,5	4,9	5,2	4,8	5,2	4,4	5,1	3,8	3,8	16
18	4,2	4,8	4,2	4,5	4,1	4,5	3,9	4,4	3,8	4,2	3,3	3,7	18
20	3,5	4,0	3,5	3,8	3,4	3,9	3,2	3,7	3,1	3,5	2,7	3,3	20
22	3,1	3,4	2,9	3,4	2,8	3,3	2,8	3,1	2,6	3,0	2,2	2,7	22
24	2,6	2,9	2,5	2,9	2,3	2,8	2,3	2,5	2,1	2,6	1,8	2,2	24
26	2,2	2,5	2,1	2,4	1,9	2,3	2,0	2,2	1,8	2,1	1,4	1,9	26
28	1,9	2,3	1,7	2,1	1,6	2,0	1,6	2,0	1,4	1,8	1,2	1,5	28
30	-	1,8	1,5	1,8	1,3	1,7	1,3	1,7	1,2	1,5	0,9	1,3	30
32	-	-	1,2	1,6	1,1	1,4	1,1	1,4	0,9	1,2	0,7	1,0	32
34	-	-	-	1,4	0,9	1,2	0,9	1,2	0,7	1,0	-	0,8	34
36	-	-	-	-	-	-	0,7	1,0	-	0,8	-	-	36
38	-	-	-	-	-	-	-	0,8	-	-	-	-	38
1)	1,8	2,1	1,2	1,5	0,8	1,0	-	-	-	-	-	-	1)

1) Capacities with horizontal boom · Traglast horizontal · Charges avec flèche horizontale · Capacità con braccio orizzontale · Capacidad con pluma horizontal · Capacidade com lança horizontal · Грузоподъемность с горизонтальной стрелой

* Max. values are valid only for specific superstructure positions · Die angegebenen Maximalwerte gelten nur für bestimmte Stellungen des Oberwagens · Les valeurs maximales sont indiquées pour des positions spécifiques de la tourelle · I valori massimi si applicano solo a posizioni specifiche della torretta · Los valores máximos sólo son válidos para posiciones específicas de la superestructura · Os valores máximos são válidos apenas para posições específicas da superestrutura · Максим. значения действительны только для конкретных положений надстройки

3,0 t		6,90 m x 6,50 m						360° / Max. *						EN13000			
360° 10,3m		Max. 10,3m	360° 13,8m		Max. 13,8m	360° 17,3m		Max. 17,3m	360° 20,8m		Max. 20,8m	360° 24,3m		Max. 24,3m	360° 27,8m		Max. 27,8m
m	t	t	t	t	t	t	t	t	t	t	t	t	t	t	t	t	m
3	35,6	35,6	35,6	35,6	35,6	35,6	35,6	33,3	33,3	27,4	27,4	-	-	-	-	-	3
3,5	35,6	35,6	35,6	35,6	35,6	35,6	35,6	31,5	31,5	26,6	26,6	-	-	-	-	-	3,5
4	35,6	35,6	35,6	35,6	34,4	34,4	34,4	29,7	29,7	25,8	25,8	21,4	21,4	21,4	21,4	21,4	4
4,5	34,2	34,9	34,2	34,2	32,5	32,7	32,7	28,2	28,2	24,5	24,5	20,5	20,5	20,5	20,5	20,5	4,5
5	30,8	31,5	30,4	31,7	27,7	31,0	31,0	26,2	26,9	23,1	23,1	20,2	20,2	20,2	20,2	20,2	5
6	22,7	25,5	23,3	25,9	21,6	24,8	24,8	20,3	23,8	19,7	20,6	18,2	19,0	19,0	19,0	19,0	6
7	16,8	19,9	17,5	20,6	17,6	19,9	19,9	17,0	19,3	16,2	18,7	15,0	17,5	17,5	17,5	17,5	7
8	-	-	14,1	16,3	14,5	16,4	14,4	16,1	13,6	15,9	12,6	14,9	14,9	14,9	14,9	14,9	8
9	-	-	11,5	13,5	11,8	13,9	11,8	13,9	11,6	13,7	11,1	12,8	12,8	12,8	12,8	12,8	9
10	-	-	9,7	11,5	9,9	11,8	9,9	11,7	9,7	11,6	10,0	11,1	11,1	11,1	11,1	11,1	10
12	-	-	-	-	7,4	8,8	7,7	8,8	7,7	8,7	7,5	8,9	8,9	8,9	8,9	8,9	12
14	-	-	-	-	5,9	6,9	6,1	6,9	6,0	7,2	5,8	7,0	7,0	7,0	7,0	7,0	14
16	-	-	-	-	-	-	4,9	5,9	4,9	5,8	4,9	5,6	5,6	5,6	5,6	5,6	16
18	-	-	-	-	-	-	4,0	5,0	4,1	4,8	4,1	4,7	4,7	4,7	4,7	4,7	18
20	-	-	-	-	-	-	-	-	3,4	4,1	3,4	4,1	4,1	4,1	4,1	4,1	20
22	-	-	-	-	-	-	-	-	-	2,9	2,9	3,6	3,6	3,6	3,6	3,6	22
24	-	-	-	-	-	-	-	-	-	-	2,4	3,1	3,1	3,1	3,1	3,1	24
26	-	-	-	-	-	-	-	-	-	-	-	2,7	2,7	2,7	2,7	2,7	26
1)	13,9	15,2	8,0	9,5	5,5	6,4	4,0	4,8	3,0	3,7	2,2	2,8	2,8	2,8	2,8	2,8	1)

360° 31,3m		Max. 31,3m	360° 34,8m		Max. 34,8m	360° 38,3m		Max. 38,3m	360° 41,8m		Max. 41,8m	360° 45,3m		Max. 45,3m	360° 50,0m		Max. 50,0m
m	t	t	t	t	t	t	t	t	t	t	t	t	t	t	t	t	m
5	15,8	15,8	-	-	-	-	-	-	-	-	-	-	-	-	-	-	5
6	14,8	14,8	12,0	12,0	-	-	-	-	-	-	-	-	-	-	-	-	6
7	13,5	13,5	11,7	11,7	9,4	9,4	-	-	-	-	-	-	-	-	-	-	7
8	12,4	12,5	11,2	11,2	9,2	9,2	7,3	7,3	-	-	-	-	-	-	-	-	8
9	10,7	11,8	9,7	10,3	9,1	9,1	7,2	7,2	5,9	5,9	-	-	-	-	-	-	9
10	9,3	11,1	8,8	9,4	8,1	8,7	7,1	7,1	5,8	5,8	4,3	4,3	4,3	4,3	4,3	4,3	10
12	7,2	8,6	7,2	7,9	6,7	7,7	6,3	6,9	5,6	5,6	4,1	4,1	4,1	4,1	4,1	4,1	12
14	5,9	6,7	5,7	6,8	5,6	6,2	5,4	6,2	5,1	5,5	4,0	4,0	4,0	4,0	4,0	4,0	14
16	4,8	5,6	4,7	5,5	4,6	5,2	4,3	5,2	4,2	5,1	3,7	3,8	3,8	3,8	3,8	3,8	16
18	3,9	4,8	3,9	4,5	3,8	4,5	3,6	4,4	3,4	4,2	3,0	3,7	3,7	3,7	3,7	3,7	18
20	3,4	4,0	3,2	3,8	3,1	3,9	3,1	3,7	2,8	3,5	2,4	3,3	3,3	3,3	3,3	3,3	20
22	2,8	3,4	2,7	3,4	2,5	3,3	2,6	3,1	2,3	3,0	1,9	2,7	2,7	2,7	2,7	2,7	22
24	2,4	2,9	2,2	2,9	2,1	2,8	2,1	2,5	1,9	2,6	1,5	2,2	2,2	2,2	2,2	2,2	24
26	2,0	2,5	1,8	2,4	1,7	2,3	1,7	2,2	1,5	2,1	1,2	1,9	1,9	1,9	1,9	1,9	26
28	1,7	2,3	1,5	2,1	1,4	2,0	1,4	2,0	1,2	1,8	0,9	1,5	1,5	1,5	1,5	1,5	28
30	-	1,8	1,3	1,8	1,2	1,7	1,2	1,7	1,0	1,5	0,7	1,3	1,3	1,3	1,3	1,3	30
32	-	-	1,1	1,6	0,9	1,4	0,9	1,4	0,7	1,2	-	1,0	1,0	1,0	1,0	1,0	32
34	-	-	-	1,4	0,7	1,2	0,7	1,2	-	1,0	-	0,8	0,8	0,8	0,8	0,8	34
36	-	-	-	-	-	-	-	-	1,0	0,8	-	-	-	-	-	-	36
38	-	-	-	-	-	-	-	-	0,8	-	-	-	-	-	-	-	38
1)	1,6	2,1	1,1	1,5	-	1,0	-	-	-	-	-	-	-	-	-	-	1)

1) Capacities with horizontal boom · Traglast horizontal · Charges avec flèche horizontale · Capacità con braccio orizzontale · Capacidad con pluma horizontal · Capacidade com lança horizontal · Грузоподъемность с горизонтальной стрелой

* Max. values are valid only for specific superstructure positions · Die angegebenen Maximalwerte gelten nur für bestimmte Stellungen des Oberwagens · Les valeurs maximales sont indiquées pour des positions spécifiques de la tourelle · I valori massimi si applicano solo a posizioni specifiche della torretta · Los valores máximos sólo son válidos para posiciones específicas de la superestructura · Os valores máximos são válidos apenas para posições específicas da superestrutura · Максим. значения действительны только для конкретных положений надстройки

1,1 t		6,90 m x 6,50 m				360° / Max. *				EN 13000			
	360° 10,3m	Max. 10,3m	360° 13,8m	Max. 13,8m	360° 17,3m	Max. 17,3m	360° 20,8m	Max. 20,8m	360° 24,3m	Max. 24,3m	360° 27,8m	Max. 27,8m	
m	t	t	t	t	t	t	t	t	t	t	t	t	m
3	35,6	35,6	35,6	35,6	35,6	35,6	33,3	33,3	27,4	27,4	-	-	3
3,5	35,6	35,6	35,6	35,6	35,6	35,6	31,5	31,5	26,6	26,6	-	-	3,5
4	35,6	35,6	35,6	35,6	34,4	34,4	29,7	29,7	25,8	25,8	21,4	21,4	4
4,5	33,3	34,4	32,3	34,2	29,1	32,7	27,3	28,2	24,5	24,5	20,5	20,5	4,5
5	29,6	30,5	27,7	30,7	24,8	30,6	23,5	26,9	22,4	23,1	20,2	20,2	5
6	20,2	24,6	20,9	25,1	19,6	24,8	18,9	23,8	17,7	20,6	16,3	19,0	6
7	14,9	19,9	15,6	20,6	16,3	19,9	15,4	19,3	14,4	18,7	13,3	17,5	7
8	-	-	12,6	16,3	12,9	16,4	12,9	16,1	12,1	15,9	11,9	14,9	8
9	-	-	10,2	13,5	10,5	13,9	10,5	13,9	10,4	13,7	10,2	12,8	9
10	-	-	8,6	11,5	8,8	11,8	8,9	11,7	9,2	11,6	8,9	11,1	10
12	-	-	-	-	6,7	8,8	6,9	8,8	6,8	8,7	6,6	8,9	12
14	-	-	-	-	5,2	6,9	5,3	6,9	5,4	7,2	5,4	7,0	14
16	-	-	-	-	-	-	4,3	5,9	4,3	5,8	4,3	5,6	16
18	-	-	-	-	-	-	3,5	5,0	3,6	4,8	3,5	4,7	18
20	-	-	-	-	-	-	-	-	3,0	4,1	2,9	4,1	20
22	-	-	-	-	-	-	-	-	-	2,9	2,4	3,6	22
24	-	-	-	-	-	-	-	-	-	-	2,0	3,1	24
26	-	-	-	-	-	-	-	-	-	-	-	2,7	26
1)	12,3	15,2	7,0	9,5	4,8	6,4	3,4	4,8	2,5	3,7	1,8	2,8	1)

	360° 31,3m	Max. 31,3m	360° 34,8m	Max. 34,8m	360° 38,3m	Max. 38,3m	360° 41,8m	Max. 41,8m	360° 45,3m	Max. 45,3m	360° 50,0m	Max. 50,0m	
m	t	t	t	t	t	t	t	t	t	t	t	t	m
5	15,8	15,8	-	-	-	-	-	-	-	-	-	-	5
6	14,8	14,8	12,0	12,0	-	-	-	-	-	-	-	-	6
7	13,0	13,5	11,7	11,7	9,4	9,4	-	-	-	-	-	-	7
8	11,0	12,5	10,2	11,2	9,2	9,2	7,3	7,3	-	-	-	-	8
9	9,5	11,8	9,3	10,3	8,3	9,1	7,2	7,2	5,9	5,9	-	-	9
10	8,2	11,1	8,1	9,4	7,5	8,7	7,0	7,1	5,8	5,8	4,3	4,3	10
12	6,7	8,6	6,3	7,9	6,3	7,7	5,8	6,9	5,5	5,6	4,1	4,1	12
14	5,2	6,7	5,2	6,8	5,1	6,2	4,7	6,2	4,5	5,5	3,9	4,0	14
16	4,3	5,6	4,1	5,5	4,0	5,2	3,9	5,2	3,5	5,1	3,0	3,8	16
18	3,5	4,8	3,3	4,5	3,2	4,5	3,1	4,4	2,8	4,2	2,3	3,7	18
20	2,9	4,0	2,7	3,8	2,6	3,9	2,6	3,7	2,2	3,5	1,8	3,3	20
22	2,4	3,4	2,2	3,4	2,1	3,3	2,1	3,1	1,8	3,0	1,4	2,7	22
24	2,0	2,9	1,8	2,9	1,7	2,8	1,7	2,5	1,4	2,6	1,0	2,2	24
26	1,6	2,5	1,5	2,4	1,3	2,3	1,3	2,2	1,1	2,1	0,7	1,9	26
28	1,3	2,3	1,2	2,1	1,0	2,0	1,1	2,0	0,8	1,8	-	1,5	28
30	-	1,8	0,9	1,8	0,8	1,7	0,8	1,7	-	1,5	-	1,3	30
32	-	-	0,7	1,6	-	1,4	-	1,4	-	1,2	-	1,0	32
34	-	-	-	1,4	-	1,2	-	1,2	-	1,0	-	0,8	34
36	-	-	-	-	-	-	-	1,0	-	0,8	-	-	36
38	-	-	-	-	-	-	-	0,8	-	-	-	-	38
1)	1,3	2,1	0,7	1,5	-	1,0	-	-	-	-	-	-	1)

1) Capacities with horizontal boom · Traglast horizontal · Charges avec flèche horizontale · Capacità con braccio orizzontale · Capacidad con pluma horizontal · Capacidade com lança horizontal · Грузоподъемность с горизонтальной стрелой

* Max. values are valid only for specific superstructure positions · Die angegebenen Maximalwerte gelten nur für bestimmte Stellungen des Oberwagens · Les valeurs maximales sont indiquées pour des positions spécifiques de la tourelle · I valori massimi si applicano solo a posizioni specifiche della torretta · Los valores máximos sólo son válidos para posiciones específicas de la superestructura · Os valores máximos são válidos apenas para posições específicas da superestrutura · Максим. значения действительны только для конкретных положений надстройки

6,0 t		6,90 m x 4,50 m		360° / Max. *										EN13000	
m	360°	Max.	360°	Max.	360°	Max.	360°	Max.	360°	Max.	360°	Max.	360°	Max.	m
	10,3m	10,3m	13,8m	13,8m	17,3m	17,3m	20,8m	20,8m	24,3m	24,3m	27,8m	27,8m	27,8m	27,8m	
t	t	t	t	t	t	t	t	t	t	t	t	t	t	t	
3	35,6	35,6	35,6	35,6	35,6	35,6	33,3	33,3	27,4	27,4	-	-	-	-	3
3,5	35,6	35,6	35,6	35,6	31,7	35,6	29,0	31,5	25,8	26,6	-	-	-	-	3,5
4	32,7	35,6	30,1	35,6	27,3	34,4	24,7	29,7	23,2	25,8	21,0	21,4	21,4	4	
4,5	26,7	34,9	25,5	34,2	23,4	32,7	22,2	28,2	20,3	24,5	18,4	20,5	20,5	4,5	
5	21,4	32,0	22,1	32,1	20,9	31,0	19,6	26,9	18,0	23,1	16,4	20,2	20,2	5	
6	15,1	26,6	16,1	26,8	16,4	24,8	15,7	23,8	14,5	20,6	13,8	19,0	19,0	6	
7	11,4	19,9	12,3	20,6	12,6	19,9	12,6	19,3	12,1	18,7	11,8	17,5	17,5	7	
8	-	-	9,8	16,3	10,1	16,4	10,2	16,1	10,4	15,9	10,1	14,9	14,9	8	
9	-	-	8,1	13,5	8,4	13,9	8,7	13,9	8,6	13,7	8,4	12,8	12,8	9	
10	-	-	6,8	11,5	7,2	11,8	7,4	11,7	7,3	11,6	7,4	11,1	11,1	10	
12	-	-	-	-	5,4	8,8	5,5	8,8	5,6	8,7	5,6	8,9	8,9	12	
14	-	-	-	-	4,2	6,9	4,3	6,9	4,4	7,2	4,4	7,0	7,0	14	
16	-	-	-	-	-	-	3,5	5,9	3,5	5,8	3,5	5,6	5,6	16	
18	-	-	-	-	-	-	2,9	5,0	2,9	4,8	2,9	4,7	4,7	18	
20	-	-	-	-	-	-	-	-	2,4	4,1	2,4	4,1	4,1	20	
22	-	-	-	-	-	-	-	-	-	2,9	2,0	3,6	3,6	22	
24	-	-	-	-	-	-	-	-	-	-	1,7	3,1	3,1	24	
26	-	-	-	-	-	-	-	-	-	-	-	2,7	2,7	26	
1)	9,5	15,2	5,6	9,5	3,9	6,4	2,8	4,8	2,1	3,7	1,5	2,8	2,8	1)	

m	360°	Max.	360°	Max.	360°	Max.	360°	Max.	360°	Max.	360°	Max.	m
	31,3m	31,3m	34,8m	34,8m	38,3m	38,3m	41,8m	41,8m	45,3m	45,3m	50,0m	50,0m	
t	t	t	t	t	t	t	t	t	t	t	t	t	
5	15,1	15,8	-	-	-	-	-	-	-	-	-	-	5
6	13,0	14,8	11,6	12,0	-	-	-	-	-	-	-	-	6
7	10,9	13,5	10,0	11,7	9,3	9,4	-	-	-	-	-	-	7
8	9,7	12,5	9,0	11,2	8,3	9,2	7,3	7,3	-	-	-	-	8
9	8,5	11,8	7,9	10,3	7,6	9,1	6,7	7,2	5,9	5,9	-	-	9
10	7,3	11,1	7,0	9,4	6,8	8,7	6,3	7,1	5,8	5,8	4,3	4,3	10
12	5,5	8,6	5,4	7,9	5,3	7,7	5,2	6,9	4,8	5,6	4,1	4,1	12
14	4,3	6,7	4,2	6,8	4,1	6,2	4,1	6,2	3,9	5,5	3,5	4,0	14
16	3,5	5,6	3,4	5,5	3,3	5,2	3,3	5,2	3,1	5,1	2,7	3,8	16
18	2,8	4,8	2,7	4,5	2,6	4,5	2,6	4,4	2,5	4,2	2,1	3,7	18
20	2,3	4,0	2,2	3,8	2,1	3,9	2,1	3,7	2,0	3,5	1,6	3,3	20
22	2,0	3,4	1,8	3,4	1,7	3,3	1,7	3,1	1,6	3,0	1,2	2,7	22
24	1,6	2,9	1,5	2,9	1,4	2,8	1,4	2,5	1,2	2,6	0,9	2,2	24
26	1,4	2,5	1,3	2,4	1,2	2,3	1,2	2,2	1,0	2,1	-	1,9	26
28	1,2	2,3	1,0	2,1	0,9	2,0	0,9	2,0	0,7	1,8	-	1,5	28
30	-	1,8	0,8	1,8	0,7	1,7	0,7	1,7	-	1,5	-	1,3	30
32	-	-	-	1,6	-	1,4	-	1,4	-	1,2	-	1,0	32
34	-	-	-	1,4	-	1,2	-	1,2	-	1,0	-	0,8	34
36	-	-	-	-	-	-	-	1,0	-	0,8	-	-	36
38	-	-	-	-	-	-	-	0,8	-	-	-	-	38
1)	1,1	2,1	-	1,5	-	1,1	-	-	-	-	-	-	1)

1) Capacities with horizontal boom · Traglast horizontal · Charges avec flèche horizontale · Capacità con braccio orizzontale · Capacidad con pluma horizontal · Capacidade com lança horizontal · Грузоподъемность с горизонтальной стрелой

* Max. values are valid only for specific superstructure positions · Die angegebenen Maximalwerte gelten nur für bestimmte Stellungen des Oberwagens · Les valeurs maximales sont indiquées pour des positions spécifiques de la tourelle · I valori massimi si applicano solo a posizioni specifiche della torretta · Los valores máximos sólo son válidos para posiciones específicas de la superestructura · Os valores máximos são válidos apenas para posições específicas da superestrutura · Максим. значения действительны только для конкретных положений надстройки

4,1 t		6,90 m x 4,50 m		360° / Max.*								EN 13000	
	360° 10,3m	Max. 10,3m	360° 13,8m	Max. 13,8m	360° 17,3m	Max. 17,3m	360° 20,8m	Max. 20,8m	360° 24,3m	Max. 24,3m	360° 27,8m	Max. 27,8m	
m	t	t	t	t	t	t	t	t	t	t	t	t	m
3	35,6	35,6	35,6	35,6	34,9	35,6	31,3	33,3	27,4	27,4	-	-	3
3,5	35,6	35,6	32,6	35,6	29,1	35,6	25,9	31,5	24,1	26,6	-	-	3,5
4	29,4	35,6	26,9	35,6	24,4	34,4	22,9	29,7	20,7	25,8	18,7	21,4	4
4,5	23,7	34,9	22,7	34,2	21,6	32,7	19,8	28,2	18,1	24,5	16,6	20,5	4,5
5	18,9	32,0	19,6	32,1	18,8	31,0	17,4	26,9	16,0	23,1	14,8	20,2	5
6	13,3	26,0	14,3	26,2	14,6	24,8	13,9	23,8	13,2	20,6	12,5	19,0	6
7	10,0	19,9	10,9	20,6	11,2	19,9	11,1	19,3	11,2	18,7	10,4	17,5	7
8	-	-	8,7	16,3	9,1	16,4	9,3	16,1	9,2	15,9	9,0	14,9	8
9	-	-	7,1	13,5	7,5	13,9	7,7	13,9	7,8	13,7	7,7	12,8	9
10	-	-	5,9	11,5	6,4	11,8	6,5	11,7	6,6	11,6	6,5	11,1	10
12	-	-	-	-	4,7	8,8	4,8	8,8	4,9	8,7	4,9	8,9	12
14	-	-	-	-	3,7	6,9	3,7	6,9	3,8	7,2	3,8	7,0	14
16	-	-	-	-	-	-	3,0	5,9	3,0	5,8	3,0	5,6	16
18	-	-	-	-	-	-	2,4	5,0	2,5	4,8	2,4	4,7	18
20	-	-	-	-	-	-	-	-	2,0	4,1	2,0	4,1	20
22	-	-	-	-	-	-	-	-	-	2,9	1,7	3,6	22
24	-	-	-	-	-	-	-	-	-	-	1,4	3,1	24
26	-	-	-	-	-	-	-	-	-	-	-	2,7	26
1)	8,3	15,2	4,9	9,5	3,3	6,4	2,4	4,8	1,7	3,7	1,2	2,8	1)

	360° 31,3m	Max. 31,3m	360° 34,8m	Max. 34,8m	360° 38,3m	Max. 38,3m	360° 41,8m	Max. 41,8m	360° 45,3m	Max. 45,3m	360° 50,0m	Max. 50,0m	
m	t	t	t	t	t	t	t	t	t	t	t	t	m
4,5	14,1	14,1	-	-	-	-	-	-	-	-	-	-	4,5
5	13,9	15,8	-	-	-	-	-	-	-	-	-	-	5
6	11,5	14,8	10,5	12,0	-	-	-	-	-	-	-	-	6
7	10,1	13,5	9,3	11,7	8,5	9,4	-	-	-	-	-	-	7
8	8,6	12,5	8,2	11,2	7,7	9,2	6,8	7,3	-	-	-	-	8
9	7,5	11,8	7,2	10,3	6,7	9,1	6,2	7,2	5,8	5,9	-	-	9
10	6,5	11,1	6,3	9,4	5,9	8,7	5,5	7,1	5,0	5,8	4,3	4,3	10
12	4,8	8,6	4,7	7,9	4,6	7,7	4,5	6,9	4,1	5,6	3,7	4,1	12
14	3,8	6,7	3,6	6,8	3,5	6,2	3,5	6,2	3,3	5,5	2,8	4,0	14
16	3,0	5,6	2,9	5,5	2,8	5,2	2,8	5,2	2,5	5,1	2,0	3,8	16
18	2,4	4,8	2,3	4,5	2,2	4,5	2,2	4,4	1,9	4,2	1,5	3,7	18
20	2,0	4,0	1,8	3,8	1,7	3,9	1,8	3,7	1,5	3,5	1,1	3,3	20
22	1,6	3,4	1,5	3,4	1,4	3,3	1,4	3,1	1,1	3,0	0,7	2,7	22
24	1,3	2,9	1,2	2,9	1,1	2,8	1,1	2,5	0,8	2,6	-	2,2	24
26	1,1	2,5	1,0	2,4	0,8	2,3	0,9	2,2	-	2,1	-	1,9	26
28	0,9	2,3	0,7	2,1	-	2,0	-	2,0	-	1,8	-	1,5	28
30	-	1,8	-	1,8	-	1,7	-	1,7	-	1,5	-	1,3	30
32	-	-	-	1,6	-	1,4	-	1,4	-	1,2	-	1,0	32
34	-	-	-	1,4	-	1,2	-	1,2	-	1,0	-	0,8	34
36	-	-	-	-	-	-	-	1,0	-	0,8	-	-	36
38	-	-	-	-	-	-	-	0,8	-	-	-	-	38
1)	0,8	2,1	-	1,5	-	1,0	-	-	-	-	-	-	1)

1) Capacities with horizontal boom · Traglast horizontal · Charges avec flèche horizontale · Capacità con braccio orizzontale · Capacidad con pluma horizontal · Capacidade com lança horizontal · Грузоподъемность с горизонтальной стрелой

* Max. values are valid only for specific superstructure positions · Die angegebenen Maximalwerte gelten nur für bestimmte Stellungen des Oberwagens · Les valeurs maximales sont indiquées pour des positions spécifiques de la tourelle · I valori massimi si applicano solo a posizioni specifiche della torretta · Los valores máximos sólo son válidos para posiciones específicas de la superestructura · Os valores máximos são válidos apenas para posições específicas da superestrutura · Максим. значения действительны только для конкретных положений надстройки

3,0 t		6,90 m x 4,50 m				360° / Max.*				EN 13000			
	360° 10,3m	Max. 10,3m	360° 13,8m	Max. 13,8m	360° 17,3m	Max. 17,3m	360° 20,8m	Max. 20,8m	360° 24,3m	Max. 24,3m	360° 27,8m	Max. 27,8m	
m	t	t	t	t	t	t	t	t	t	t	t	t	m
3	35,6	35,6	35,6	35,6	32,5	35,6	29,2	33,3	25,5	27,4	-	-	3
3,5	33,9	35,6	30,4	35,6	27,1	35,6	25,1	31,5	22,5	26,6	-	-	3,5
4	27,3	35,6	25,0	35,6	23,1	34,4	21,3	29,7	19,3	25,8	17,6	21,4	4
4,5	21,9	34,9	21,1	34,2	20,1	32,7	18,5	28,2	16,8	24,5	15,4	20,5	4,5
5	17,5	31,5	18,6	31,7	17,5	31,0	16,2	26,9	14,8	23,1	14,3	20,2	5
6	12,2	25,5	13,2	25,9	13,6	24,8	12,9	23,8	12,5	20,6	11,6	19,0	6
7	9,1	19,9	10,0	20,6	10,3	19,9	10,7	19,3	10,4	18,7	9,9	17,5	7
8	-	-	8,0	16,3	8,4	16,4	8,6	16,1	8,6	15,9	8,5	14,9	8
9	-	-	6,5	13,5	7,0	13,9	7,1	13,9	7,2	13,7	7,1	12,8	9
10	-	-	5,4	11,5	5,8	11,8	6,0	11,7	6,1	11,6	6,0	11,1	10
12	-	-	-	-	4,3	8,8	4,4	8,8	4,5	8,7	4,5	8,9	12
14	-	-	-	-	3,3	6,9	3,4	6,9	3,5	7,2	3,5	7,0	14
16	-	-	-	-	-	-	2,7	5,9	2,8	5,8	2,7	5,6	16
18	-	-	-	-	-	-	2,2	5,0	2,2	4,8	2,2	4,7	18
20	-	-	-	-	-	-	-	-	1,8	4,1	1,8	4,1	20
22	-	-	-	-	-	-	-	-	-	2,9	1,4	3,6	22
24	-	-	-	-	-	-	-	-	-	-	1,2	3,1	24
26	-	-	-	-	-	-	-	-	-	-	-	2,7	26
1)	7,6	15,2	4,4	9,5	3,0	6,4	2,1	4,8	1,5	3,7	1,1	2,8	1)

	360° 31,3m	Max. 31,3m	360° 34,8m	Max. 34,8m	360° 38,3m	Max. 38,3m	360° 41,8m	Max. 41,8m	360° 45,3m	Max. 45,3m	360° 50,0m	Max. 50,0m	
m	t	t	t	t	t	t	t	t	t	t	t	t	m
4,5	14,1	14,1	-	-	-	-	-	-	-	-	-	-	4,5
5	13,0	15,8	-	-	-	-	-	-	-	-	-	-	5
6	11,1	14,8	10,2	12,0	-	-	-	-	-	-	-	-	6
7	9,3	13,5	8,8	11,7	8,1	9,4	-	-	-	-	-	-	7
8	7,9	12,5	7,6	11,2	7,1	9,2	6,6	7,3	-	-	-	-	8
9	7,0	11,8	6,6	10,3	6,2	9,1	5,7	7,2	5,2	5,9	-	-	9
10	6,0	11,1	5,7	9,4	5,4	8,7	5,2	7,1	4,8	5,8	4,3	4,3	10
12	4,4	8,6	4,3	7,9	4,2	7,7	4,1	6,9	3,7	5,6	3,3	4,1	12
14	3,4	6,7	3,3	6,8	3,2	6,2	3,2	6,2	2,8	5,5	2,3	4,0	14
16	2,7	5,6	2,6	5,5	2,5	5,2	2,5	5,2	2,1	5,1	1,7	3,8	16
18	2,2	4,8	2,0	4,5	1,9	4,5	1,9	4,4	1,6	4,2	1,2	3,7	18
20	1,7	4,0	1,6	3,8	1,5	3,9	1,5	3,7	1,2	3,5	0,8	3,3	20
22	1,4	3,4	1,3	3,4	1,2	3,3	1,1	3,1	0,8	3,0	-	2,7	22
24	1,1	2,9	1,0	2,9	0,9	2,8	0,9	2,5	-	2,6	-	2,2	24
26	0,9	2,5	0,8	2,4	-	2,3	-	2,2	-	2,1	-	1,9	26
28	0,7	2,3	-	2,1	-	2,0	-	2,0	-	1,8	-	1,5	28
30	-	1,8	-	1,8	-	1,7	-	1,7	-	1,5	-	1,3	30
32	-	-	-	1,6	-	1,4	-	1,4	-	1,2	-	1,0	32
34	-	-	-	1,4	-	1,2	-	1,2	-	1,0	-	0,8	34
36	-	-	-	-	-	-	-	1,0	-	0,8	-	-	36
38	-	-	-	-	-	-	-	0,8	-	-	-	-	38
1)	-	2,1	-	1,5	-	1,0	-	-	-	-	-	-	1)

1) Capacities with horizontal boom · Traglast horizontal · Charges avec flèche horizontale · Capacità con braccio orizzontale · Capacidad con pluma horizontal · Capacidade com lança horizontal · Грузоподъемность с горизонтальной стрелой

* Max. values are valid only for specific superstructure positions · Die angegebenen Maximalwerte gelten nur für bestimmte Stellungen des Oberwagens · Les valeurs maximales sont indiquées pour des positions spécifiques de la tourelle · I valori massimi si applicano solo a posizioni specifiche della torretta · Los valores máximos sólo son válidos para posiciones específicas de la superestructura · Os valores máximos são válidos apenas para posições específicas da superestrutura · Максим. значения действительны только для конкретных положений надстройки

1,1 t		6,90 m x 4,50 m		360° / Max.*								EN 13000	
	360° 10,3m	Max. 10,3m	360° 13,8m	Max. 13,8m	360° 17,3m	Max. 17,3m	360° 20,8m	Max. 20,8m	360° 24,3m	Max. 24,3m	360° 27,8m	Max. 27,8m	
m	t	t	t	t	t	t	t	t	t	t	t	t	m
3	35,6	35,6	33,6	35,6	29,3	35,6	26,6	33,3	23,4	27,4	-	-	3
3,5	29,5	35,6	26,5	35,6	24,4	35,6	22,0	31,5	19,6	26,6	-	-	3,5
4	23,6	35,6	21,8	35,6	20,5	34,4	18,6	29,7	16,8	25,8	15,5	21,4	4
4,5	18,9	34,4	18,8	34,2	17,5	32,7	16,1	28,2	15,2	24,5	13,9	20,5	4,5
5	15,1	30,5	16,2	30,7	15,2	30,6	14,1	26,9	13,5	23,1	12,4	20,2	5
6	10,4	24,6	11,4	25,1	11,8	24,8	11,6	23,8	10,9	20,6	10,4	19,0	6
7	7,7	19,9	8,6	20,6	9,2	19,9	9,3	19,3	9,2	18,7	8,6	17,5	7
8	-	-	6,8	16,3	7,3	16,4	7,4	16,1	7,5	15,9	7,3	14,9	8
9	-	-	5,5	13,5	6,0	13,9	6,1	13,9	6,2	13,7	6,2	12,8	9
10	-	-	4,6	11,5	5,0	11,8	5,1	11,7	5,2	11,6	5,2	11,1	10
12	-	-	-	-	3,6	8,8	3,7	8,8	3,8	8,7	3,8	8,9	12
14	-	-	-	-	2,7	6,9	2,8	6,9	2,9	7,2	2,9	7,0	14
16	-	-	-	-	-	-	2,2	5,9	2,3	5,8	2,2	5,6	16
18	-	-	-	-	-	-	1,7	5,0	1,8	4,8	1,8	4,7	18
20	-	-	-	-	-	-	-	-	1,4	4,1	1,4	4,1	20
22	-	-	-	-	-	-	-	-	-	2,9	1,1	3,6	22
24	-	-	-	-	-	-	-	-	-	-	0,9	3,1	24
26	-	-	-	-	-	-	-	-	-	-	-	2,7	26
1)	6,4	15,2	3,7	9,5	2,5	6,4	1,7	4,8	1,2	3,7	0,7	2,8	1)

	360° 31,3m	Max. 31,3m	360° 34,8m	Max. 34,8m	360° 38,3m	Max. 38,3m	360° 41,8m	Max. 41,8m	360° 45,3m	Max. 45,3m	360° 50,0m	Max. 50,0m	
m	t	t	t	t	t	t	t	t	t	t	t	t	m
4,5	12,6	14,1	-	-	-	-	-	-	-	-	-	-	4,5
5	11,6	15,8	-	-	-	-	-	-	-	-	-	-	5
6	9,6	14,8	9,0	12,0	-	-	-	-	-	-	-	-	6
7	8,2	13,5	7,6	11,7	7,1	9,4	-	-	-	-	-	-	7
8	7,0	12,5	6,5	11,2	6,0	9,2	5,8	7,3	-	-	-	-	8
9	6,0	11,8	5,6	10,3	5,2	9,1	5,0	7,2	4,6	5,9	-	-	9
10	5,1	11,1	4,8	9,4	4,5	8,7	4,3	7,1	4,0	5,8	3,5	4,3	10
12	3,7	8,6	3,6	7,9	3,4	7,4	3,3	6,9	2,9	5,6	2,4	4,1	12
14	2,8	6,7	2,7	6,8	2,6	6,2	2,5	5,9	2,1	5,5	1,6	4,0	14
16	2,2	5,6	2,1	5,5	2,0	5,0	1,8	5,1	1,5	4,7	1,0	3,8	16
18	1,7	4,8	1,6	4,5	1,5	4,5	1,4	4,2	1,0	3,8	-	3,5	18
20	1,4	4,0	1,2	3,8	1,1	3,9	1,0	3,5	-	3,4	-	2,9	20
22	1,1	3,4	0,9	3,4	0,8	3,3	-	2,9	-	2,8	-	2,3	22
24	0,8	2,9	-	2,9	-	2,8	-	2,5	-	2,3	-	1,9	24
26	-	2,5	-	2,4	-	2,3	-	2,2	-	1,9	-	1,5	26
28	-	2,3	-	2,1	-	2,0	-	2,0	-	1,5	-	1,1	28
30	-	1,8	-	1,8	-	1,7	-	1,7	-	1,3	-	0,9	30
32	-	-	-	1,5	-	1,4	-	1,4	-	1,2	-	-	32
34	-	-	-	1,4	-	1,2	-	1,2	-	1,0	-	-	34
36	-	-	-	-	-	-	-	1,0	-	0,7	-	-	36
38	-	-	-	-	-	-	-	0,7	-	-	-	-	38
1)	-	2,1	-	1,5	-	1,0	-	-	-	-	-	-	1)

1) Capacities with horizontal boom · Traglast horizontal · Charges avec flèche horizontale · Capacità con braccio orizzontale · Capacidad con pluma horizontal · Capacidade com lança horizontal · Грузоподъемность с горизонтальной стрелой

* Max. values are valid only for specific superstructure positions · Die angegebenen Maximalwerte gelten nur für bestimmte Stellungen des Oberwagens · Les valeurs maximales sont indiquées pour des positions spécifiques de la tourelle · I valori massimi si applicano solo a posizioni specifiche della torretta · Los valores máximos sólo son válidos para posiciones específicas de la superestructura · Os valores máximos são válidos apenas para posições específicas da superestrutura · Максим. значения действительны только для конкретных положений надстройки

6,0 t		6,90 m x 3,00 m										360° / Max.*		EN13000
m	360°	Max.	360°	Max.	360°	Max.	360°	Max.	360°	Max.	360°	Max.	m	
	10,3m	10,3m	13,8m	13,8m	17,3m	17,3m	20,8m	20,8m	24,3m	24,3m	27,8m	27,8m		
t	t	t	t	t	t	t	t	t	t	t	t	t	t	
3	26,7	35,6	24,4	35,6	22,7	35,6	20,5	33,3	18,5	27,4	-	-	3	
3,5	21,8	35,6	20,7	35,6	19,2	35,6	17,6	31,5	16,6	26,6	-	-	3,5	
4	17,8	35,6	17,7	35,6	16,6	34,4	15,5	29,7	14,6	25,8	13,4	21,4	4	
4,5	14,4	34,9	15,3	34,2	14,5	32,7	14,0	28,2	13,0	24,5	12,0	20,5	4,5	
5	12,0	32,0	13,0	32,1	12,9	31,0	12,5	26,9	11,8	23,1	11,1	20,2	5	
6	8,8	26,6	9,7	26,8	10,2	24,8	10,2	23,8	9,8	20,6	9,2	19,0	6	
7	6,8	19,9	7,6	20,6	8,0	19,9	8,2	19,3	8,2	18,7	7,8	17,5	7	
8	-	-	6,1	16,3	6,5	16,4	6,7	16,1	6,8	15,9	6,7	14,9	8	
9	-	-	5,1	13,5	5,5	13,9	5,6	13,9	5,7	13,7	5,6	12,8	9	
10	-	-	4,2	11,5	4,6	11,8	4,7	11,7	4,8	11,6	4,8	11,1	10	
12	-	-	-	-	3,4	8,8	3,5	8,8	3,6	8,7	3,6	8,9	12	
14	-	-	-	-	2,6	6,9	2,7	6,9	2,8	7,2	2,8	7,0	14	
16	-	-	-	-	-	-	2,1	5,9	2,2	5,8	2,2	5,6	16	
18	-	-	-	-	-	-	1,7	5,0	1,8	4,8	1,7	4,7	18	
20	-	-	-	-	-	-	-	-	1,4	4,1	1,4	4,1	20	
22	-	-	-	-	-	-	-	-	-	2,9	1,1	3,6	22	
24	-	-	-	-	-	-	-	-	-	-	0,9	3,1	24	
26	-	-	-	-	-	-	-	-	-	-	-	2,7	26	
1)	5,7	15,2	3,5	9,5	2,4	6,4	1,7	4,8	1,2	3,7	0,7	2,8	1)	

m	360°	Max.	360°	Max.	360°	Max.	360°	Max.	360°	Max.	360°	Max.	m
	31,3m	31,3m	34,8m	34,8m	38,3m	38,3m	41,8m	41,8m	45,3m	45,3m	50,0m	50,0m	
t	t	t	t	t	t	t	t	t	t	t	t	t	t
4,5	10,9	14,1	-	-	-	-	-	-	-	-	-	-	4,5
5	10,3	15,8	-	-	-	-	-	-	-	-	-	-	5
6	8,7	14,8	8,1	12,0	-	-	-	-	-	-	-	-	6
7	7,4	13,5	6,9	11,7	6,4	9,4	-	-	-	-	-	-	7
8	6,3	12,5	5,9	11,2	5,5	9,2	5,3	7,3	-	-	-	-	8
9	5,5	11,8	5,1	10,3	4,8	9,1	4,6	7,2	4,2	5,9	-	-	9
10	4,8	11,1	4,5	9,4	4,2	8,7	4,0	7,1	3,7	5,8	3,3	4,3	10
12	3,5	8,6	3,4	7,9	3,2	7,7	3,1	6,9	2,8	5,6	2,3	4,1	12
14	2,7	6,7	2,6	6,8	2,5	6,2	2,4	6,2	2,0	5,5	1,6	4,0	14
16	2,1	5,6	2,0	5,5	1,9	5,2	1,8	5,2	1,5	5,1	1,0	3,8	16
18	1,7	4,8	1,6	4,5	1,5	4,5	1,4	4,4	1,0	4,2	-	3,7	18
20	1,3	4,0	1,2	3,8	1,1	3,9	1,0	3,7	-	3,5	-	3,3	20
22	1,1	3,4	0,9	3,4	0,8	3,3	0,7	3,1	-	3,0	-	2,7	22
24	0,8	2,9	-	2,9	-	2,8	-	2,5	-	2,6	-	2,2	24
26	-	2,5	-	2,4	-	2,3	-	2,2	-	2,1	-	1,9	26
28	-	2,3	-	2,1	-	2,0	-	2,0	-	1,8	-	1,5	28
30	-	1,8	-	1,8	-	1,7	-	1,7	-	1,5	-	1,3	30
32	-	-	-	1,6	-	1,4	-	1,4	-	1,2	-	1,0	32
34	-	-	-	1,4	-	1,2	-	1,2	-	1,0	-	0,8	34
36	-	-	-	-	-	-	-	1,0	-	0,8	-	-	36
38	-	-	-	-	-	-	-	0,8	-	-	-	-	38
1)	-	2,1	-	1,5	-	1,0	-	-	-	-	-	-	1)

1) Capacities with horizontal boom · Traglast horizontal · Charges avec flèche horizontale · Capacità con braccio orizzontale · Capacidad con pluma horizontal · Capacidade com lança horizontal · Грузоподъемность с горизонтальной стрелой

* Max. values are valid only for specific superstructure positions · Die angegebenen Maximalwerte gelten nur für bestimmte Stellungen des Oberwagens · Les valeurs maximales sont indiquées pour des positions spécifiques de la tourelle · I valori massimi si applicano solo a posizioni specifiche della torretta · Los valores máximos sólo son válidos para posiciones específicas de la superestructura · Os valores máximos são válidos apenas para posições específicas da superestrutura · Максим. значения действительны только для конкретных положений надстройки

4,1 t		6,90 m x 3,00 m		360° / Max.*		EN 13000							
	360° 10,3m	Max. 10,3m	360° 13,8m	Max. 13,8m	360° 17,3m	Max. 17,3m	360° 20,8m	Max. 20,8m	360° 24,3m	Max. 24,3m	360° 27,8m	Max. 27,8m	
m	t	t	t	t	t	t	t	t	t	t	t	t	m
3	23,4	35,6	21,9	35,6	20,0	35,6	18,1	33,3	16,9	27,4	-	-	3
3,5	19,0	35,6	18,2	35,6	16,9	35,6	15,9	31,5	14,6	26,6	-	-	3,5
4	15,5	35,6	15,5	35,6	14,5	34,4	13,9	29,7	13,0	25,8	12,1	21,4	4
4,5	12,5	34,9	13,4	34,2	13,0	32,7	12,3	28,2	11,6	24,5	10,8	20,5	4,5
5	10,4	32,0	11,3	32,1	11,5	31,0	10,9	26,9	10,4	23,1	9,7	20,2	5
6	7,5	26,0	8,4	26,2	8,9	24,8	8,9	23,8	8,5	20,6	8,0	19,0	6
7	5,7	19,9	6,5	20,6	7,0	19,9	7,1	19,3	7,1	18,7	6,7	17,5	7
8	-	-	5,2	16,3	5,7	16,4	5,8	16,1	5,9	15,9	5,7	14,9	8
9	-	-	4,3	13,5	4,7	13,9	4,8	13,9	4,9	13,7	4,9	12,8	9
10	-	-	3,6	11,5	3,9	11,8	4,0	11,7	4,1	11,6	4,1	11,1	10
12	-	-	-	-	2,9	8,8	3,0	8,8	3,0	8,7	3,0	8,9	12
14	-	-	-	-	2,2	6,9	2,3	6,9	2,3	7,2	2,3	7,0	14
16	-	-	-	-	-	-	1,7	5,9	1,8	5,8	1,8	5,6	16
18	-	-	-	-	-	-	1,4	5,0	1,4	4,8	1,4	4,7	18
20	-	-	-	-	-	-	-	-	1,1	4,1	1,1	4,1	20
22	-	-	-	-	-	-	-	-	-	2,9	0,8	3,6	22
24	-	-	-	-	-	-	-	-	-	-	-	3,1	24
26	-	-	-	-	-	-	-	-	-	-	-	2,7	26
1)	4,8	15,2	2,9	9,5	2,0	6,4	1,3	4,8	0,9	3,7	-	2,8	1)

	360° 31,3m	Max. 31,3m	360° 34,8m	Max. 34,8m	360° 38,3m	Max. 38,3m	360° 41,8m	Max. 41,8m	360° 45,3m	Max. 45,3m	360° 50,0m	Max. 50,0m	
m	t	t	t	t	t	t	t	t	t	t	t	t	m
4,5	9,4	14,1	-	-	-	-	-	-	-	-	-	-	4,5
5	9,1	15,8	-	-	-	-	-	-	-	-	-	-	5
6	7,5	14,8	7,0	12,0	-	-	-	-	-	-	-	-	6
7	6,4	13,5	5,9	11,7	5,5	9,4	-	-	-	-	-	-	7
8	5,4	12,5	5,0	11,2	4,7	9,2	4,5	7,3	-	-	-	-	8
9	4,7	11,8	4,3	10,3	4,0	9,1	3,9	7,2	3,5	5,9	-	-	9
10	4,1	11,1	3,8	9,4	3,5	8,7	3,4	7,1	3,0	5,8	2,5	4,3	10
12	3,0	8,6	2,9	7,9	2,6	7,7	2,5	6,9	2,1	5,6	1,6	4,1	12
14	2,3	6,7	2,1	6,8	2,0	6,2	1,8	6,2	1,4	5,5	1,0	4,0	14
16	1,7	5,6	1,6	5,5	1,4	5,2	1,3	5,2	0,9	5,1	-	3,8	16
18	1,3	4,8	1,2	4,5	1,0	4,5	0,9	4,4	-	4,2	-	3,7	18
20	1,0	4,0	0,9	3,8	-	3,9	-	3,7	-	3,5	-	3,3	20
22	0,7	3,4	-	3,4	-	3,3	-	3,1	-	3,0	-	2,7	22
24	-	2,9	-	2,9	-	2,8	-	2,5	-	2,6	-	2,2	24
26	-	2,5	-	2,4	-	2,3	-	2,2	-	2,1	-	1,9	26
28	-	2,3	-	2,1	-	2,0	-	2,0	-	1,8	-	1,5	28
30	-	1,8	-	1,8	-	1,7	-	1,7	-	1,5	-	1,3	30
32	-	-	-	1,6	-	1,4	-	1,4	-	1,2	-	1,0	32
34	-	-	-	1,4	-	1,2	-	1,2	-	1,0	-	0,8	34
36	-	-	-	-	-	-	-	1,0	-	0,8	-	-	36
38	-	-	-	-	-	-	-	0,8	-	-	-	-	38
1)	-	2,1	-	1,5	-	1,0	-	-	-	-	-	-	1)

1) Capacities with horizontal boom · Traglast horizontal · Charges avec flèche horizontale · Capacità con braccio orizzontale · Capacidad con pluma horizontal · Capacidade com lança horizontal · Грузоподъемность с горизонтальной стрелой

* Max. values are valid only for specific superstructure positions · Die angegebenen Maximalwerte gelten nur für bestimmte Stellungen des Oberwagens · Les valeurs maximales sont indiquées pour des positions spécifiques de la tourelle · I valori massimi si applicano solo a posizioni specifiche della torretta · Los valores máximos sólo son válidos para posiciones específicas de la superestructura · Os valores máximos são válidos apenas para posições específicas da superestrutura · Максим. значения действительны только для конкретных положений надстройки

3,0 t		6,90 m x 3,00 m				360° / Max.*				EN13000			
	360° 10,3m	Max. 10,3m	360° 13,8m	Max. 13,8m	360° 17,3m	Max. 17,3m	360° 20,8m	Max. 20,8m	360° 24,3m	Max. 24,3m	360° 27,8m	Max. 27,8m	
m	t	t	t	t	t	t	t	t	t	t	t	t	m
3	21,5	35,6	20,1	35,6	18,4	35,6	17,0	33,3	15,6	27,4	-	-	3
3,5	17,4	35,6	16,7	35,6	15,5	35,6	14,7	31,5	13,7	26,6	-	-	3,5
4	14,1	35,6	14,2	35,6	13,6	34,4	12,8	29,7	12,0	25,8	11,1	21,4	4
4,5	11,3	34,9	12,3	34,2	11,9	32,7	11,3	28,2	10,6	24,5	9,9	20,5	4,5
5	9,4	31,5	10,4	31,7	10,5	31,0	10,0	26,9	9,5	23,1	8,9	20,2	5
6	6,8	25,5	7,6	25,9	8,1	24,8	8,1	23,8	7,8	20,6	7,3	19,0	6
7	5,1	19,9	5,9	20,6	6,4	19,9	6,5	19,3	6,5	18,7	6,1	17,5	7
8	-	-	4,7	16,3	5,1	16,4	5,3	16,1	5,3	15,9	5,2	14,9	8
9	-	-	3,8	13,5	4,2	13,9	4,3	13,9	4,4	13,7	4,4	12,8	9
10	-	-	3,2	11,5	3,5	11,8	3,6	11,7	3,7	11,6	3,7	11,1	10
12	-	-	-	-	2,6	8,8	2,7	8,8	2,7	8,7	2,7	8,9	12
14	-	-	-	-	1,9	6,9	2,0	6,9	2,0	7,2	2,0	7,0	14
16	-	-	-	-	-	-	1,5	5,9	1,6	5,8	1,5	5,6	16
18	-	-	-	-	-	-	1,2	5,0	1,2	4,8	1,2	4,7	18
20	-	-	-	-	-	-	-	-	0,9	4,1	0,9	4,1	20
22	-	-	-	-	-	-	-	-	-	2,9	-	3,6	22
24	-	-	-	-	-	-	-	-	-	-	-	3,1	24
26	-	-	-	-	-	-	-	-	-	-	-	2,7	26
1)	4,2	15,2	2,5	9,5	1,7	6,4	1,1	4,8	0,7	3,7	-	2,8	1)

	360° 31,3m	Max. 31,3m	360° 34,8m	Max. 34,8m	360° 38,3m	Max. 38,3m	360° 41,8m	Max. 41,8m	360° 45,3m	Max. 45,3m	360° 50,0m	Max. 50,0m	
m	t	t	t	t	t	t	t	t	t	t	t	t	m
4,5	8,6	14,1	-	-	-	-	-	-	-	-	-	-	4,5
5	8,3	15,8	-	-	-	-	-	-	-	-	-	-	5
6	6,9	14,8	6,3	12,0	-	-	-	-	-	-	-	-	6
7	5,8	13,5	5,3	11,7	4,9	9,4	-	-	-	-	-	-	7
8	4,9	12,5	4,5	11,2	4,2	9,2	4,0	7,3	-	-	-	-	8
9	4,2	11,8	3,9	10,3	3,6	9,1	3,4	7,2	3,1	5,9	-	-	9
10	3,6	11,1	3,3	9,4	3,1	8,7	3,0	7,1	2,6	5,8	2,0	4,3	10
12	2,7	8,6	2,5	7,9	2,3	7,7	2,1	6,9	1,7	5,6	1,2	4,1	12
14	2,0	6,7	1,9	6,8	1,6	6,2	1,5	6,2	1,1	5,5	-	4,0	14
16	1,5	5,6	1,4	5,5	1,1	5,2	1,0	5,2	-	5,1	-	3,8	16
18	1,1	4,8	1,0	4,5	0,7	4,5	-	4,4	-	4,2	-	3,7	18
20	0,8	4,0	-	3,8	-	3,9	-	3,7	-	3,5	-	3,3	20
22	-	3,4	-	3,4	-	3,3	-	3,1	-	3,0	-	2,6	22
24	-	2,9	-	2,9	-	2,8	-	2,5	-	2,5	-	2,2	24
26	-	2,5	-	2,4	-	2,3	-	2,2	-	2,1	-	1,7	26
28	-	2,3	-	2,1	-	2,0	-	2,0	-	1,8	-	1,5	28
30	-	1,8	-	1,8	-	1,7	-	1,7	-	1,5	-	1,1	30
32	-	-	-	1,6	-	1,4	-	1,4	-	1,2	-	0,8	32
34	-	-	-	1,4	-	1,2	-	1,2	-	1,0	-	0,7	34
36	-	-	-	-	-	-	-	1,0	-	0,8	-	-	36
38	-	-	-	-	-	-	-	0,8	-	-	-	-	38
1)	-	2,1	-	1,5	-	1,0	-	-	-	-	-	-	1)

1) Capacities with horizontal boom · Traglast horizontal · Charges avec flèche horizontale · Capacità con braccio orizzontale · Capacidad con pluma horizontal · Capacidade com lança horizontal · Грузоподъемность с горизонтальной стрелой

* Max. values are valid only for specific superstructure positions · Die angegebenen Maximalwerte gelten nur für bestimmte Stellungen des Oberwagens · Les valeurs maximales sont indiquées pour des positions spécifiques de la tourelle · I valori massimi si applicano solo a posizioni specifiche della torretta · Los valores máximos sólo son válidos para posiciones específicas de la superestructura · Os valores máximos são válidos apenas para posições específicas da superestrutura · Максим. значения действительны только для конкретных положений надстройки

1,1 t		6,90 m x 3,00 m		360° / Max. *								EN 13000	
	360° 10,3m	Max. 10,3m	360° 13,8m	Max. 13,8m	360° 17,3m	Max. 17,3m	360° 20,8m	Max. 20,8m	360° 24,3m	Max. 24,3m	360° 27,8m	Max. 27,8m	
m	t	t	t	t	t	t	t	t	t	t	t	t	m
3	18,1	35,6	17,2	35,6	16,1	35,6	14,7	33,3	13,6	27,4	-	-	3
3,5	14,6	35,6	14,2	35,6	13,5	35,6	12,6	31,5	11,7	26,6	-	-	3,5
4	11,8	35,6	12,0	35,6	11,6	34,4	10,9	29,7	10,2	25,8	9,4	21,4	4
4,5	9,4	34,4	10,3	34,2	10,1	32,7	9,5	28,2	9,0	24,5	8,4	20,5	4,5
5	7,8	30,5	8,7	30,7	8,9	30,6	8,5	26,9	8,0	23,1	7,5	20,2	5
6	5,5	24,6	6,4	25,1	6,9	24,8	6,8	23,8	6,5	20,6	6,1	19,0	6
7	4,1	19,9	4,9	20,6	5,3	19,9	5,5	19,3	5,4	18,7	5,1	17,5	7
8	-	-	3,8	16,3	4,2	16,4	4,4	16,1	4,5	15,9	4,3	14,9	8
9	-	-	3,1	13,5	3,5	13,9	3,6	13,9	3,7	13,7	3,6	12,5	9
10	-	-	2,5	11,5	2,9	11,8	3,0	11,7	3,0	11,6	3,0	10,5	10
12	-	-	-	-	2,0	8,8	2,1	8,8	2,2	8,7	2,2	8,9	12
14	-	-	-	-	1,4	6,9	1,5	6,9	1,6	7,2	1,6	6,8	14
16	-	-	-	-	-	-	1,1	5,7	1,2	5,8	1,1	5,3	16
18	-	-	-	-	-	-	0,8	4,7	0,8	4,6	0,8	4,5	18
20	-	-	-	-	-	-	-	-	-	4,0	-	3,9	20
22	-	-	-	-	-	-	-	-	-	2,9	-	3,3	22
24	-	-	-	-	-	-	-	-	-	-	-	2,8	24
26	-	-	-	-	-	-	-	-	-	-	-	2,4	26
1)	3,3	15,2	1,9	9,5	1,3	6,3	0,7	4,5	-	3,4	-	2,5	1)

	360° 31,3m	Max. 31,3m	360° 34,8m	Max. 34,8m	360° 38,3m	Max. 38,3m	360° 41,8m	Max. 41,8m	360° 45,3m	Max. 45,3m	360° 50,0m	Max. 50,0m	
m	t	t	t	t	t	t	t	t	t	t	t	t	m
4,5	7,1	14,1	-	-	-	-	-	-	-	-	-	-	4,5
5	7,0	15,8	-	-	-	-	-	-	-	-	-	-	5
6	5,7	14,8	5,2	12,0	-	-	-	-	-	-	-	-	6
7	4,8	13,5	4,3	11,7	4,0	9,4	-	-	-	-	-	-	7
8	4,0	12,5	3,6	11,2	3,3	9,2	3,2	7,3	-	-	-	-	8
9	3,4	11,8	3,1	10,3	2,8	9,1	2,7	7,2	2,2	5,9	-	-	9
10	2,9	10,5	2,6	9,4	2,4	8,7	2,2	7,1	1,7	5,8	-	4,3	10
12	2,1	8,0	1,9	7,7	1,6	7,1	1,4	6,7	1,0	5,6	-	4,1	12
14	1,5	6,3	1,3	6,3	1,0	5,7	0,9	5,7	-	5,2	-	4,0	14
16	1,1	5,6	0,8	5,0	-	4,9	-	4,6	-	4,2	-	3,8	16
18	0,8	4,4	-	4,2	-	4,1	-	3,7	-	3,6	-	3,1	18
20	-	3,7	-	3,6	-	3,4	-	3,2	-	2,9	-	2,4	20
22	-	3,1	-	3,0	-	2,8	-	2,8	-	2,4	-	1,9	22
24	-	2,8	-	2,5	-	2,3	-	2,2	-	1,9	-	1,5	24
26	-	2,3	-	2,1	-	1,9	-	1,8	-	1,5	-	1,1	26
28	-	2,0	-	1,7	-	1,6	-	1,6	-	1,2	-	0,8	28
30	-	1,8	-	1,5	-	1,3	-	1,3	-	1,0	-	-	30
32	-	-	-	1,3	-	1,0	-	1,0	-	0,8	-	-	32
34	-	-	-	1,0	-	0,9	-	0,8	-	-	-	-	34
36	-	-	-	-	-	-	-	0,7	-	-	-	-	36
1)	-	1,8	-	1,2	-	0,7	-	-	-	-	-	-	1)

1) Capacities with horizontal boom · Traglast horizontal · Charges avec flèche horizontale · Capacità con braccio orizzontale · Capacidad con pluma horizontal · Capacidade com lança horizontal · Грузоподъемность с горизонтальной стрелой

* Max. values are valid only for specific superstructure positions · Die angegebenen Maximalwerte gelten nur für bestimmte Stellungen des Oberwagens · Les valeurs maximales sont indiquées pour des positions spécifiques de la tourelle · I valori massimi si applicano solo a posizioni specifiche della torretta · Los valores máximos sólo son válidos para posiciones específicas de la superestructura · Os valores máximos são válidos apenas para posições específicas da superestrutura · Максим. значения действительны только для конкретных положений надстройки



Notes

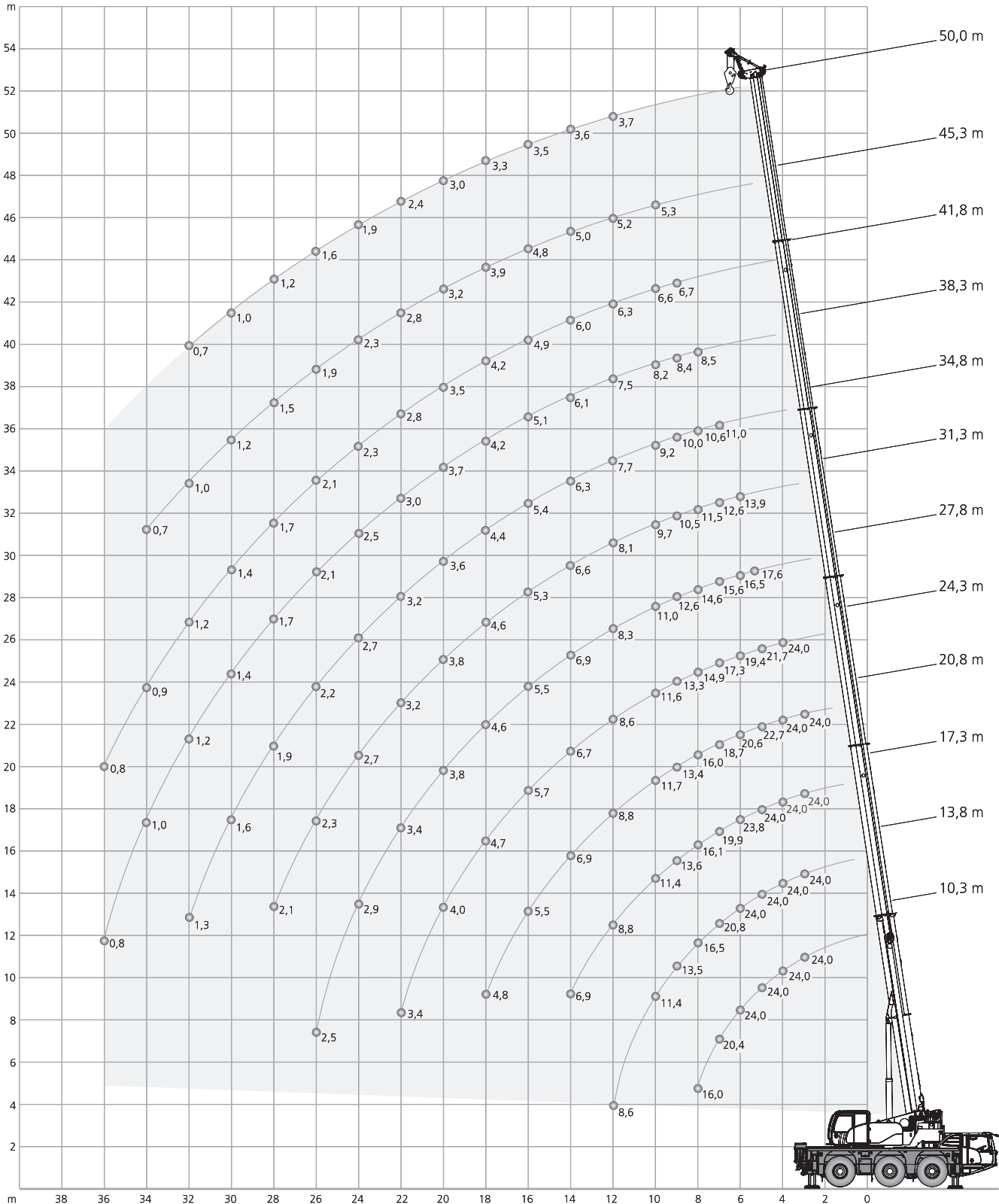
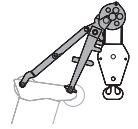

AC 55-3

Notizen · Notes · Nota · Notas · Notas ·
пометы, комментарии, примечания

A large rectangular area with horizontal lines, intended for taking notes.



6,0 t		6,90 m x 6,50 m												360°		EN 13000	
		10,3m	13,8m	17,3m	20,8m	24,3m	27,8m	31,3m	34,8m	38,3m	41,8m	45,3m	50,0m				
m	t	t	t	t	t	t	t	t	t	t	t	t	t	m	m		
3	24,0	24,0	24,0	24,0	-	-	-	-	-	-	-	-	-	3	3		
3,5	24,0	24,0	24,0	24,0	-	-	-	-	-	-	-	-	-	3,5	3,5		
4	24,0	24,0	24,0	24,0	24,0	-	-	-	-	-	-	-	-	4	4		
4,5	24,0	24,0	24,0	24,0	22,9	17,6	-	-	-	-	-	-	-	4,5	4,5		
5	24,0	24,0	24,0	22,7	21,7	17,3	-	-	-	-	-	-	-	5	5		
6	24,0	24,0	23,8	20,6	19,4	16,5	13,9	-	-	-	-	-	-	6	6		
7	20,4	20,8	19,9	18,7	17,3	15,6	12,6	11,0	-	-	-	-	-	7	7		
8	16,0	16,5	16,1	16,0	14,9	14,6	11,5	10,6	8,5	-	-	-	-	8	8		
9	-	13,5	13,6	13,4	13,3	12,6	10,5	10,0	8,4	6,7	-	-	-	9	9		
10	-	11,4	11,4	11,7	11,6	11,0	9,7	9,2	8,2	6,6	5,3	-	-	10	10		
12	-	8,6	8,8	8,8	8,6	8,3	8,1	7,7	7,5	6,3	5,2	3,7	-	12	12		
14	-	-	6,9	6,9	6,7	6,9	6,6	6,3	6,1	6,0	5,0	3,6	-	14	14		
16	-	-	-	5,5	5,7	5,5	5,3	5,4	5,1	4,9	4,8	3,5	-	16	16		
18	-	-	-	4,8	4,7	4,6	4,6	4,4	4,2	4,2	3,9	3,3	-	18	18		
20	-	-	-	-	4,0	3,8	3,8	3,6	3,7	3,5	3,2	3,0	-	20	20		
22	-	-	-	-	3,4	3,4	3,2	3,2	3,0	2,8	2,8	2,4	-	22	22		
24	-	-	-	-	-	2,9	2,7	2,7	2,5	2,3	2,3	1,9	-	24	24		
26	-	-	-	-	-	2,5	2,3	2,2	2,1	2,1	1,9	1,6	-	26	26		
28	-	-	-	-	-	-	2,1	1,9	1,7	1,7	1,5	1,2	-	28	28		
30	-	-	-	-	-	-	-	1,6	1,4	1,4	1,2	1,0	-	30	30		
32	-	-	-	-	-	-	-	1,3	1,2	1,2	1,0	0,7	-	32	32		
34	-	-	-	-	-	-	-	-	1,0	0,9	0,7	-	-	34	34		
36	-	-	-	-	-	-	-	-	0,8	0,8	-	-	-	36	36		
1)	13,3	8,2	5,6	4,3	3,2	2,4	1,8	1,2	0,8	-	-	-	-	1)	1)		

4,1 t		6,90 m x 6,50 m												360°		EN 13000	
		10,3m	13,8m	17,3m	20,8m	24,3m	27,8m	31,3m	34,8m	38,3m	41,8m	45,3m	50,0m				
m	t	t	t	t	t	t	t	t	t	t	t	t	t	m	m		
3	24,0	24,0	24,0	24,0	-	-	-	-	-	-	-	-	-	3	3		
4	24,0	24,0	24,0	24,0	24,0	-	-	-	-	-	-	-	-	4	4		
5	24,0	24,0	24,0	22,7	21,7	17,3	-	-	-	-	-	-	-	5	5		
6	24,0	24,0	22,4	20,6	19,4	16,5	13,9	-	-	-	-	-	-	6	6		
7	18,4	19,0	18,0	17,4	16,1	15,6	12,6	11,0	-	-	-	-	-	7	7		
8	14,5	15,0	15,1	14,5	14,1	13,3	11,5	10,6	8,5	-	-	-	-	8	8		
9	-	12,2	12,3	12,6	12,2	11,4	10,5	10,0	8,4	6,7	-	-	-	9	9		
10	-	10,2	10,7	10,7	10,5	9,9	9,3	8,9	8,2	6,6	5,3	-	-	10	10		
12	-	7,7	7,9	7,9	7,7	7,6	7,6	7,1	6,7	6,3	5,2	3,7	-	12	12		
14	-	-	6,2	6,1	6,4	6,2	5,9	6,0	5,7	5,4	5,0	3,6	-	14	14		
16	-	-	-	5,2	5,1	4,9	5,0	4,7	4,7	4,5	4,1	3,5	-	16	16		
18	-	-	-	4,3	4,2	4,2	4,1	3,9	3,9	3,6	3,5	3,0	-	18	18		
20	-	-	-	-	3,6	3,5	3,4	3,3	3,2	3,0	2,8	2,4	-	20	20		
22	-	-	-	-	3,1	3,0	2,9	2,7	2,6	2,6	2,3	1,9	-	22	22		
24	-	-	-	-	-	2,5	2,4	2,2	2,1	2,1	1,9	1,5	-	24	24		
26	-	-	-	-	-	2,1	2,0	1,9	1,7	1,7	1,5	1,1	-	26	26		
28	-	-	-	-	-	-	1,7	1,5	1,4	1,4	1,2	0,9	-	28	28		
30	-	-	-	-	-	-	-	1,3	1,1	1,1	0,9	-	-	30	30		
32	-	-	-	-	-	-	-	1,0	0,9	0,9	-	-	-	32	32		
1)	11,9	7,3	5,0	3,8	2,9	2,1	1,5	0,9	-	-	-	-	-	1)	1)		

1) Capacities with horizontal boom · Traglast horizontal · Charges avec flèche horizontale · Capacità con braccio orizzontale · Capacidad con pluma horizontal · Capacidade com lança horizontal · Грузоподъемность с горизонтальной стрелой

3,0 t		6,90 m x 6,50 m												360°		EN 13000	
		10,3m	13,8m	17,3m	20,8m	24,3m	27,8m	31,3m	34,8m	38,3m	41,8m	45,3m	50,0m				
m	t	t	t	t	t	t	t	t	t	t	t	t	t	m			
3	24,0	24,0	24,0	24,0	-	-	-	-	-	-	-	-	-	3			
4	24,0	24,0	24,0	24,0	24,0	-	-	-	-	-	-	-	-	4			
5	24,0	24,0	24,0	22,7	21,7	17,3	-	-	-	-	-	-	-	5			
6	23,4	23,0	21,1	20,2	18,6	16,5	13,9	-	-	-	-	-	-	6			
7	17,3	17,9	16,9	16,4	15,1	14,8	12,6	11,0	-	-	-	-	-	7			
8	13,5	14,1	14,1	13,6	13,4	12,5	11,5	10,6	8,5	-	-	-	-	8			
9	-	11,4	11,9	11,9	11,5	10,7	10,0	9,5	8,4	6,7	-	-	-	9			
10	-	9,7	10,0	10,0	9,8	9,2	9,0	8,4	8,0	6,6	5,3	-	-	10			
12	-	7,2	7,4	7,4	7,4	7,3	7,4	7,1	7,0	6,5	6,1	5,2	3,7	12			
14	-	-	5,7	5,9	5,9	5,7	5,8	5,5	5,3	5,2	4,8	3,6	3,6	14			
16	-	-	-	4,8	4,7	4,8	4,6	4,4	4,5	4,1	3,9	3,4	3,4	16			
18	-	-	-	3,9	4,0	3,9	3,8	3,7	3,6	3,4	3,1	2,7	2,7	18			
20	-	-	-	-	3,3	3,3	3,2	3,0	2,9	2,8	2,5	2,1	2,1	20			
22	-	-	-	-	2,8	2,7	2,6	2,5	2,3	2,3	2,0	1,6	1,6	22			
24	-	-	-	-	-	2,3	2,2	2,0	1,9	1,9	1,6	1,2	1,2	24			
26	-	-	-	-	-	1,9	1,8	1,6	1,5	1,5	1,3	0,9	0,9	26			
28	-	-	-	-	-	-	1,5	1,3	1,2	1,2	1,0	-	-	28			
30	-	-	-	-	-	-	-	1,1	0,9	0,9	0,7	-	-	30			
32	-	-	-	-	-	-	-	0,9	0,7	-	-	-	-	32			
1)	11,1	6,8	4,7	3,5	2,6	1,9	1,3	0,8	-	-	-	-	-	1)			

1,1 t		6,90 m x 6,50 m												360°		EN 13000	
		10,3m	13,8m	17,3m	20,8m	24,3m	27,8m	31,3m	34,8m	38,3m	41,8m	45,3m	50,0m				
m	t	t	t	t	t	t	t	t	t	t	t	t	t	m			
3	24,0	24,0	24,0	24,0	-	-	-	-	-	-	-	-	-	3			
4	24,0	24,0	24,0	24,0	24,0	-	-	-	-	-	-	-	-	4			
5	24,0	24,0	24,0	22,7	21,2	17,3	-	-	-	-	-	-	-	5			
6	20,9	20,8	18,8	18,1	16,6	16,1	13,9	-	-	-	-	-	-	6			
7	15,4	16,0	15,6	14,6	14,3	13,2	12,3	11,0	-	-	-	-	-	7			
8	12,0	12,5	12,9	12,8	12,0	11,0	10,5	9,8	8,5	-	-	-	-	8			
9	-	10,3	10,6	10,6	10,2	9,5	9,4	8,6	8,1	6,7	-	-	-	9			
10	-	8,7	8,9	8,9	8,7	8,5	8,1	7,9	7,3	6,6	5,3	-	-	10			
12	-	6,3	6,5	6,6	6,7	6,5	6,6	6,2	6,0	5,7	5,2	3,7	3,7	12			
14	-	-	5,1	5,3	5,2	5,3	5,1	4,9	4,8	4,4	4,1	3,6	3,6	14			
16	-	-	-	4,2	4,2	4,2	4,1	4,0	3,8	3,6	3,2	2,7	2,7	16			
18	-	-	-	3,4	3,5	3,4	3,3	3,2	3,0	2,9	2,5	2,0	2,0	18			
20	-	-	-	-	2,8	2,8	2,7	2,5	2,4	2,3	1,9	1,5	1,5	20			
22	-	-	-	-	2,3	2,2	2,2	2,0	1,9	1,8	1,5	1,1	1,1	22			
24	-	-	-	-	-	1,8	1,8	1,6	1,5	1,4	1,1	0,7	0,7	24			
26	-	-	-	-	-	1,5	1,4	1,3	1,1	1,1	0,8	-	-	26			
28	-	-	-	-	-	-	1,2	1,0	0,8	0,8	-	-	-	28			
30	-	-	-	-	-	-	-	0,7	-	-	-	-	-	30			
1)	9,8	6,0	4,2	3,0	2,2	1,5	1,0	-	-	-	-	-	-	1)			

1) Capacities with horizontal boom · Traglast horizontal · Charges avec flèche horizontale · Capacità con braccio orizzontale · Capacidad con pluma horizontal · Capacidade com lança horizontal · Грузоподъемность с горизонтальной стрелой

6,0 t		6,90 m x 4,50 m												360°	EN13000
		10,3m	13,8m	17,3m	20,8m	24,3m	27,8m	31,3m	34,8m	38,3m	41,8m	45,3m	50,0m		
m	t	t	t	t	t	t	t	t	t	t	t	t	t	m	m
3	24,0	24,0	24,0	24,0	-	-	-	-	-	-	-	-	-	3	3
4	24,0	24,0	24,0	24,0	21,9	-	-	-	-	-	-	-	-	4	4
5	22,1	21,9	20,2	18,5	17,1	16,2	-	-	-	-	-	-	-	5	5
6	15,6	16,1	16,0	15,2	14,4	13,2	12,3	-	-	-	-	-	-	6	6
7	11,8	12,3	12,7	12,7	11,9	11,2	10,7	9,9	-	-	-	-	-	7	7
8	9,3	10,0	10,2	10,2	10,0	9,6	9,1	8,8	7,8	-	-	-	-	8	8
9	-	8,2	8,4	8,4	8,5	8,4	8,1	7,7	7,1	6,6	-	-	-	9	9
10	-	6,9	7,1	7,3	7,3	7,1	7,2	6,7	6,6	6,1	5,3	-	-	10	10
12	-	5,1	5,4	5,5	5,5	5,5	5,3	5,3	5,2	4,8	4,5	3,7	-	12	12
14	-	-	4,2	4,3	4,3	4,3	4,2	4,1	3,9	3,9	3,7	3,2	-	14	14
16	-	-	-	3,4	3,4	3,4	3,3	3,2	3,1	3,1	2,9	2,4	-	16	16
18	-	-	-	2,8	2,8	2,7	2,7	2,6	2,5	2,4	2,2	1,8	-	18	18
20	-	-	-	-	2,3	2,2	2,2	2,1	2,0	2,0	1,7	1,3	-	20	20
22	-	-	-	-	1,9	1,9	1,8	1,7	1,6	1,6	1,3	0,9	-	22	22
24	-	-	-	-	-	1,5	1,5	1,4	1,3	1,2	0,9	-	-	24	24
26	-	-	-	-	-	1,3	1,2	1,1	1,0	0,9	-	-	-	26	26
28	-	-	-	-	-	-	1,0	0,8	0,7	-	-	-	-	28	28
1)	7,7	4,8	3,4	2,4	1,8	1,3	0,8	-	-	-	-	-	-	1)	1)

4,1 t		6,90 m x 4,50 m												360°	EN13000
		10,3m	13,8m	17,3m	20,8m	24,3m	27,8m	31,3m	34,8m	38,3m	41,8m	45,3m	50,0m		
m	t	t	t	t	t	t	t	t	t	t	t	t	t	m	m
3	24,0	24,0	24,0	24,0	-	-	-	-	-	-	-	-	-	3	3
4	24,0	24,0	23,6	21,7	19,4	-	-	-	-	-	-	-	-	4	4
5	19,6	19,5	18,0	16,5	15,8	14,4	-	-	-	-	-	-	-	5	5
6	13,8	14,3	14,2	13,8	12,7	11,8	11,3	-	-	-	-	-	-	6	6
7	10,4	11,1	11,3	11,3	10,5	10,3	9,4	9,0	-	-	-	-	-	7	7
8	8,2	8,8	9,0	9,0	9,1	8,7	8,5	7,8	7,2	-	-	-	-	8	8
9	-	7,2	7,4	7,7	7,6	7,6	7,3	7,0	6,6	6,1	-	-	-	9	9
10	-	6,0	6,4	6,5	6,5	6,5	6,3	6,1	5,8	5,3	4,9	-	-	10	10
12	-	4,4	4,7	4,8	4,8	4,8	4,7	4,6	4,5	4,3	4,0	3,5	-	12	12
14	-	-	3,6	3,7	3,7	3,7	3,6	3,5	3,4	3,4	3,0	2,5	-	14	14
16	-	-	-	2,9	3,0	2,9	2,8	2,7	2,6	2,6	2,2	1,8	-	16	16
18	-	-	-	2,3	2,4	2,3	2,3	2,1	2,0	2,0	1,6	1,2	-	18	18
20	-	-	-	-	1,9	1,9	1,8	1,7	1,6	1,5	1,2	0,8	-	20	20
22	-	-	-	-	1,6	1,5	1,5	1,3	1,2	1,1	0,8	-	-	22	22
24	-	-	-	-	-	1,2	1,2	1,0	0,9	0,8	-	-	-	24	24
26	-	-	-	-	-	1,0	0,9	0,8	-	-	-	-	-	26	26
28	-	-	-	-	-	-	0,7	-	-	-	-	-	-	28	28
1)	6,7	4,1	2,9	2,0	1,5	1,0	-	-	-	-	-	-	-	1)	1)

1) Capacities with horizontal boom · Traglast horizontal · Charges avec flèche horizontale · Capacità con braccio orizzontale · Capacidad con pluma horizontal · Capacidade com lança horizontal · Грузоподъемность с горизонтальной стрелой

3,0 t		6,90 m x 4,50 m												360°		EN 13000	
		10,3m	13,8m	17,3m	20,8m	24,3m	27,8m	31,3m	34,8m	38,3m	41,8m	45,3m	50,0m				
m	t	t	t	t	t	t	t	t	t	t	t	t	t	m	m		
3	24,0	24,0	24,0	24,0	-	-	-	-	-	-	-	-	-	3	3		
4	24,0	24,0	22,4	20,2	18,5	-	-	-	-	-	-	-	-	4	4		
5	18,2	18,1	16,7	16,0	14,7	13,5	-	-	-	-	-	-	-	5	5		
6	12,7	13,4	13,7	12,8	11,8	11,1	10,4	-	-	-	-	-	-	6	6		
7	9,5	10,2	10,5	10,4	10,1	9,5	9,1	8,4	-	-	-	-	-	7	7		
8	7,5	8,1	8,3	8,5	8,6	8,2	7,8	7,4	7,0	-	-	-	-	8	8		
9	-	6,6	7,0	7,1	7,1	7,1	6,7	6,4	6,0	5,5	-	-	-	9	9		
10	-	5,5	5,9	6,0	6,0	5,9	5,9	5,6	5,2	5,0	4,6	-	-	10	10		
12	-	4,0	4,3	4,4	4,4	4,4	4,4	4,3	4,2	4,0	3,9	3,6	3,0	12	12		
14	-	-	3,3	3,4	3,4	3,3	3,3	3,1	3,0	3,0	2,6	2,1	-	14	14		
16	-	-	-	2,6	2,7	2,6	2,6	2,4	2,3	2,2	1,8	1,4	-	16	16		
18	-	-	-	2,1	2,1	2,1	2,0	1,9	1,8	1,7	1,3	0,9	-	18	18		
20	-	-	-	-	1,7	1,6	1,6	1,5	1,3	1,2	0,9	-	-	20	20		
22	-	-	-	-	1,4	1,3	1,3	1,1	1,0	0,9	-	-	-	22	22		
24	-	-	-	-	-	1,1	1,0	0,8	-	-	-	-	-	24	24		
26	-	-	-	-	-	0,8	0,7	-	-	-	-	-	-	26	26		
1)	6,1	3,8	2,6	1,8	1,3	0,8	-	-	-	-	-	-	-	1)	1)		

1,1 t		6,90 m x 4,50 m												360°		EN 13000	
		10,3m	13,8m	17,3m	20,8m	24,3m	27,8m	31,3m	34,8m	38,3m	41,8m	45,3m	50,0m				
m	t	t	t	t	t	t	t	t	t	t	t	t	t	m	m		
3	24,0	24,0	24,0	24,0	-	-	-	-	-	-	-	-	-	3	3		
4	23,5	21,6	19,5	17,8	16,6	-	-	-	-	-	-	-	-	4	4		
5	15,7	15,7	15,1	13,9	12,7	12,1	-	-	-	-	-	-	-	5	5		
6	10,9	11,7	11,8	11,0	10,6	9,9	9,4	-	-	-	-	-	-	6	6		
7	8,1	8,8	9,1	9,2	8,9	8,5	8,0	7,4	-	-	-	-	-	7	7		
8	6,3	7,0	7,3	7,5	7,5	7,2	6,8	6,3	5,9	-	-	-	-	8	8		
9	-	5,6	6,0	6,1	6,2	6,1	5,8	5,4	5,0	4,8	-	-	-	9	9		
10	-	4,7	5,0	5,1	5,1	5,1	5,0	4,7	4,4	4,2	3,8	-	-	10	10		
12	-	3,3	3,6	3,7	3,7	3,7	3,6	3,5	3,3	3,1	2,7	2,1	-	12	12		
14	-	-	2,7	2,8	2,8	2,8	2,7	2,6	2,4	2,2	1,8	1,3	-	14	14		
16	-	-	-	2,1	2,2	2,1	2,1	1,9	1,7	1,6	1,2	0,7	-	16	16		
18	-	-	-	1,7	1,7	1,6	1,6	1,5	1,2	1,1	0,7	-	-	18	18		
20	-	-	-	-	1,3	1,3	1,2	1,1	0,8	0,7	-	-	-	20	20		
22	-	-	-	-	1,0	1,0	0,9	0,7	-	-	-	-	-	22	22		
1)	5,1	3,1	2,1	1,4	0,9	-	-	-	-	-	-	-	-	1)	1)		

6,0 t		6,90 m x 3,00 m												360°		EN 13000	
		10,3m	13,8m	17,3m	20,8m	24,3m	27,8m	31,3m	34,8m	38,3m	41,8m	45,3m	50,0m				
m	t	t	t	t	t	t	t	t	t	t	t	t	t	m	m		
3	24,0	24,0	21,7	19,5	-	-	-	-	-	-	-	-	-	3	3		
4	18,4	17,2	16,4	15,1	14,0	-	-	-	-	-	-	-	-	4	4		
5	12,5	13,3	12,7	11,9	11,5	10,6	-	-	-	-	-	-	-	5	5		
6	9,2	9,9	10,1	10,0	9,4	9,0	8,5	-	-	-	-	-	-	6	6		
7	7,1	7,7	8,1	8,2	8,1	7,6	7,2	6,7	-	-	-	-	-	7	7		
8	5,7	6,2	6,6	6,7	6,7	6,5	6,2	5,8	5,4	-	-	-	-	8	8		
9	-	5,1	5,5	5,6	5,6	5,5	5,4	5,0	4,6	4,5	-	-	-	9	9		
10	-	4,3	4,6	4,7	4,8	4,7	4,6	4,3	4,0	3,9	3,5	-	-	10	10		
12	-	3,1	3,4	3,5	3,5	3,5	3,4	3,3	3,1	3,0	2,6	2,0	-	12	12		
14	-	-	2,6	2,7	2,7	2,6	2,6	2,5	2,3	2,1	1,8	1,3	-	14	14		
16	-	-	-	2,1	2,1	2,0	2,0	1,9	1,7	1,5	1,2	0,7	-	16	16		
18	-	-	-	1,6	1,7	1,6	1,5	1,4	1,2	1,1	0,7	-	-	18	18		
20	-	-	-	-	1,3	1,2	1,2	1,1	0,8	0,7	-	-	-	20	20		
22	-	-	-	-	1,0	1,0	0,9	0,7	-	-	-	-	-	22	22		
1)	4,7	2,9	2,0	1,4	0,9	-	-	-	-	-	-	-	-	1)	1)		

1) Capacities with horizontal boom · Traglast horizontal · Charges avec flèche horizontale · Capacità con braccio orizzontale · Capacidad con pluma horizontal · Capacidade com lança horizontal · Грузоподъемность с горизонтальной стрелой

4,1 t		6,90 m x 3,00 m												360°	EN 13000
	10,3m	13,8m	17,3m	20,8m	24,3m	27,8m	31,3m	34,8m	38,3m	41,8m	45,3m	50,0m			
m	t	t	t	t	t	t	t	t	t	t	t	t	m		
3	23,3	21,2	19,1	17,8	-	-	-	-	-	-	-	-	3		
4	16,0	15,4	14,4	13,4	12,6	-	-	-	-	-	-	-	4		
5	10,9	11,6	11,1	10,8	10,2	9,5	-	-	-	-	-	-	5		
6	7,9	8,6	9,0	8,7	8,4	7,8	7,4	-	-	-	-	-	6		
7	6,1	6,7	7,0	7,1	7,0	6,6	6,2	5,8	-	-	-	-	7		
8	4,8	5,3	5,7	5,8	5,8	5,6	5,3	4,9	4,5	-	-	-	8		
9	-	4,4	4,7	4,8	4,8	4,8	4,5	4,2	3,9	3,7	-	-	9		
10	-	3,6	3,9	4,0	4,1	4,0	3,9	3,6	3,3	3,2	2,8	-	10		
12	-	2,6	2,9	2,9	3,0	2,9	2,9	2,7	2,5	2,3	1,8	1,3	12		
14	-	-	2,1	2,2	2,2	2,2	2,1	2,0	1,7	1,5	1,2	-	14		
16	-	-	-	1,7	1,7	1,6	1,6	1,4	1,2	1,0	-	-	16		
18	-	-	-	1,3	1,3	1,2	1,2	1,0	0,7	-	-	-	18		
20	-	-	-	-	1,0	0,9	0,8	-	-	-	-	-	20		
22	-	-	-	-	0,7	-	-	-	-	-	-	-	22		
1)	3,9	2,4	1,6	1,1	-	-	-	-	-	-	-	-	1)		

3,0 t		6,90 m x 3,00 m												360°	EN 13000
	10,3m	13,8m	17,3m	20,8m	24,3m	27,8m	31,3m	34,8m	38,3m	41,8m	45,3m	50,0m			
m	t	t	t	t	t	t	t	t	t	t	t	t	m		
3	21,4	19,5	18,1	16,4	-	-	-	-	-	-	-	-	3		
4	14,7	14,1	13,2	12,4	11,8	-	-	-	-	-	-	-	4		
5	9,9	10,7	10,3	9,9	9,4	8,7	-	-	-	-	-	-	5		
6	7,2	7,8	8,2	8,0	7,6	7,2	6,7	-	-	-	-	-	6		
7	5,4	6,1	6,4	6,5	6,4	6,0	5,6	5,2	-	-	-	-	7		
8	4,2	4,8	5,2	5,3	5,3	5,1	4,8	4,4	4,1	-	-	-	8		
9	-	3,9	4,2	4,3	4,4	4,3	4,1	3,7	3,4	3,3	-	-	9		
10	-	3,2	3,5	3,6	3,7	3,6	3,5	3,2	2,9	2,8	2,3	-	10		
12	-	2,2	2,5	2,6	2,6	2,6	2,5	2,3	2,0	1,8	1,4	-	12		
14	-	-	1,9	1,9	2,0	1,9	1,9	1,6	1,4	1,2	0,8	-	14		
16	-	-	-	1,4	1,5	1,4	1,4	1,1	0,9	0,7	-	-	16		
18	-	-	-	1,1	1,1	1,0	1,0	0,7	-	-	-	-	18		
20	-	-	-	-	0,8	-	-	-	-	-	-	-	20		
1)	3,4	2,1	1,4	0,8	-	-	-	-	-	-	-	-	1)		

1,1 t		6,90 m x 3,00 m												360°	EN 13000
	10,3m	13,8m	17,3m	20,8m	24,3m	27,8m	31,3m	34,8m	38,3m	41,8m	45,3m	50,0m			
m	t	t	t	t	t	t	t	t	t	t	t	t	m		
3	18,2	17,0	15,5	14,2	-	-	-	-	-	-	-	-	3		
4	12,3	12,0	11,5	10,7	10,0	-	-	-	-	-	-	-	4		
5	8,3	9,0	8,8	8,4	7,9	7,3	-	-	-	-	-	-	5		
6	5,9	6,6	7,0	6,7	6,4	6,0	5,6	-	-	-	-	-	6		
7	4,4	5,0	5,4	5,5	5,3	4,9	4,6	4,2	-	-	-	-	7		
8	3,4	3,9	4,3	4,4	4,4	4,1	3,9	3,5	3,2	-	-	-	8		
9	-	3,1	3,5	3,6	3,6	3,5	3,3	2,9	2,7	2,5	-	-	9		
10	-	2,5	2,9	2,9	3,0	2,9	2,8	2,5	2,2	1,9	1,5	-	10		
12	-	1,7	2,0	2,1	2,1	2,0	2,0	1,7	1,3	1,1	0,7	-	12		
14	-	-	1,4	1,5	1,5	1,4	1,3	1,0	0,8	-	-	-	14		
16	-	-	-	1,0	1,1	1,0	0,9	-	-	-	-	-	16		
1)	2,6	1,6	1,0	-	-	-	-	-	-	-	-	-	1)		

1) Capacities with horizontal boom · Traglast horizontal · Charges avec flèche horizontale · Capacità con braccio orizzontale · Capacidad con pluma horizontal · Capacidade com lança horizontal · Грузоподъемность с горизонтальной стрелой

Runner · Montagespitze · Potence · Runner · Runner ·
Runner · Шкив

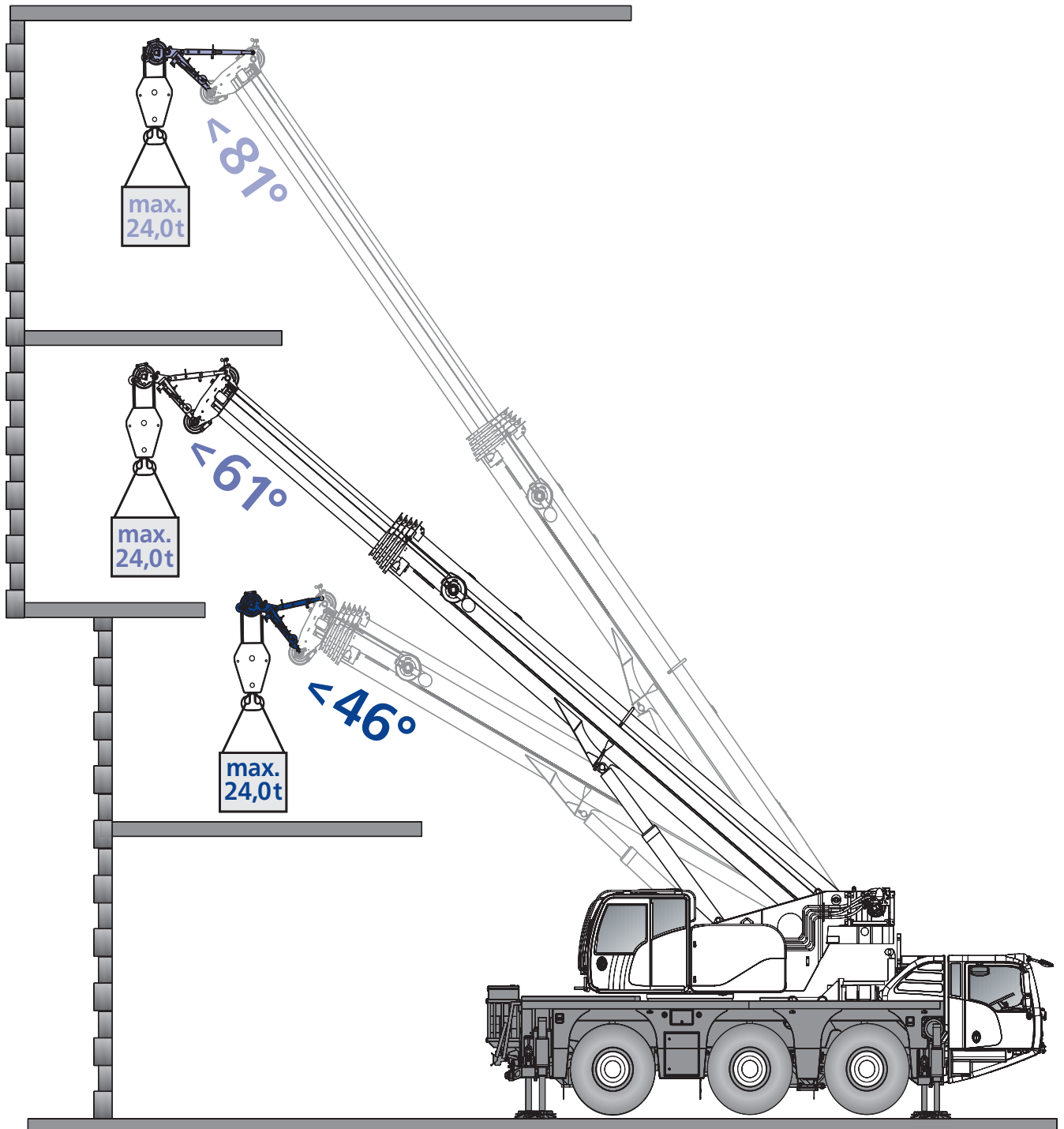

Anmerkungen zu den Tragfähigkeiten · Conditions d'utilisation · Annotazioni sulle portate · Condiciones de utilización · Notas sobre capacidade de içamento · Примечания по грузоподъемности

Ratings are in compliance with EN13000.

Weight of hook blocks and slings is part of the load, and is to be deducted from the capacity ratings.

Consult operation manual for further details.

Note: Data published herein is intended as a guide only and shall not be construed to warrant applicability for lifting purposes. Crane operation is subject to the computer charts and operation manual both supplied with the crane.

Tragfähigkeiten entsprechen EN13000.

Das Gewicht der Unterflaschen, sowie die Lastaufnahmemittel, sind Bestandteile der Last und sind von den Tragfähigkeitsangaben abzuziehen.

Weitere Angaben in der Bedienungsanleitung des Kranes.

Anmerkung: Die Daten dieser Broschüre dienen nur zur allgemeinen Information; für ihre Richtigkeit übernehmen wir keine Haftung. Der Betrieb des Kranes ist nur mit den Original-Tragfähigkeitstabellen und mit der Bedienungsanleitung zulässig, die mit dem Kran mitgeliefert werden.

Le tableau de charges est conforme à la norme EN13000.

Les poids du crochet-moufle et de tous les accessoires d'élingage font partie de la charge et sont à déduire des charges indiquées.

Pour plus de détails consulter la notice d'utilisation de la grue.

Nota: Les renseignements ci-inclus sont donnés à titre indicatif et ne représentent aucune garantie d'utilisation pour les opérations de levage. La mise en service de la grue n'est autorisée qu'à condition que les tableaux de charges ainsi que le manuel de service, tels que fournis avec la grue, soient observés.

Le portate sono conformi alla norma EN13000.

Il peso del bozzello e delle attrezzature utilizzate per l'imbracatura del carico fanno parte del carico e sono quindi da detrarre dai valori di tabella.

Per ulteriori dettagli sulla velocità del vento, consultare il manuale di uso e manutenzione della gru.

Nota: I dati riportati su tale prospetto sono solo a titolo indicativo e pertanto non impegnativi. L'impiego della gru è ammesso solo rispettando le tabelle originali ed il manuale di uso fornito assieme alla gru.

Las capacidades de carga están sujetas a las normas EN13000.

El peso de los ganchos y eslingas son parte de la carga y serán deducidos de las capacidades brutas.

Consultar los manuales de operación para ampliar información.

Observación: Los datos publicados son solamente orientativos y no se deben interpretar como garantía de aplicación para determinadas operaciones de elevación. La manipulación de la grúa está sujeta a las cargas programadas en el ordenador y en el manual de operaciones, ambos suministrados con la grúa.

Valores nominais de acordo com a EN13000.

O peso dos moitões e eslingas faz parte da carga e tem de ser subtraído das capacidades nominais.

Consultar manual de operação para outros detalhes.

Nota: Os dados publicados aqui destinam-se a simples orientação e não devem ser interpretados como garantia de aplicabilidade para fins de içamento. A operação da grua depende de tabelas de computador e do manual de operação, ambos fornecidos com a máquina.

Номинальные значения соответствуют EN13000.

Вес крюкоблока и строп является частью груза и должен вычитаться из номинальных значений грузоподъемности.

Подробности см. в руководстве по эксплуатации.

Примечание. Публикуемые в настоящем издании данные приводятся только для справки и не должны использоваться при расчете нагрузки. При эксплуатации крана должны применяться компьютерные таблицы и руководство по эксплуатации, входящие в комплект поставки крана.

Basic machine

Equipment carrier

Engine 260-5	Mercedes-Benz OM936LA; Diesel engine; 260 kW / 2200 ¹ /min (348 HP), torque 1450 Nm / 1200-1600 ¹ /min; The engine complies with EU Stage V / Tier 4F; Exhaust system complete stainless steel with SCR catalyzer.
Fuel tank	390 l Diesel (no RME / biodiesel); 40 l Ad-Blue tank.
Transmission G230-12	Mercedes-Benz G230-12; Automated gearbox; 12 forward speeds and 2 reverse; 2-stage transfer case with switchable longitudinal lock.
Axles 6 x 4 x 6	6 x 4 x 6; 3 axles, axles 1 and 3 driven and equipped with selectable transverse lock; All axles steered.
Suspension	Hydropneumatic suspension with axle load compensation; Hydraulically lockable; Manual or automatic levelling alternatively.
Steering	Dual circuit hydro servocom steering with emergency steering pump; Active rear axle steering.
Brakes	Pneumatic dual circuit service brake with antilock system, acting on all wheels; Disc brakes; additional, double-speed decompression brake; Spring-loaded parking brake.
Tire size 385/95 R25 (14.00R25)	Tires size 385/95 R25 (14.00R25); Steel rim 9,5-25/1,7"; TechKing ETCRANE 170F; or similar.
Cab 2550	Type 2.55 m; Adjustable driver seat; Armrests and pneumatic suspension; Co-driver's seat; Steering wheel height and tilt adjustable; Power windows; Tinted glass; Power mirrors with heater; Radio; Seat heating.
Heating engine-dependent	Engine-dependent warm water heating with 12 kW heating power.
Aircondition	Aircondition for carrier cab with 7 kW rated cooling power.
Drive lights	Including low beam, upper beam, daytime running lights, fog lights and cornering lights.
Outriggers	H-4-Point design; Vertical and horizontal movement fully hydraulic; Manual or automatic levelling alternatively; 3 outrigger bases: 3.00 m, 4.50 m and 6.50 m.
Outrigger pads 020	4 round outrigger pads A = 0.20 m ² with transport position at vertical cylinder.
Outrigger basis monitoring	Individual monitoring of horizontal stroke; Deviation warning in crane cab.
Outrigger load indicator	The outrigger load is indicated in the operator cab and the outrigger control box.
Electronic immobiliser system	Prevents uncontrolled carrier mobilisation; Incl. 5 ignition keys.
Pneumatic tire filling plug	Pneumatic tire filling plug for self-filling of the wheels.
Contour safety marking	Continuous reflective strips on the sides of the chassis and on the rear.

Equipment superstructure

Telescopic boom HA50	10.3 m - 50 m; Single cylinder telescoping system, automatic telescoping; Attachments for all equipment and extensions; 3 sheaves integrated in boom head for max. capacity of 35.6 t.
Boom luffing	1 luffing cylinder with automatic lowering brake valve.
Rotary drive	Single slewing gear unit with spring-loaded multi-disc brake.
H1	Hoist with spring-loaded multi-disc brake; Resolver (hoist rotation indicator); Incl. hoist monitoring.
Counterweight 6.0 t	6.0 t; 3 pieces; Automatic rigging system; Fully roadable in 12 t axle load limit.
Control system	Enabling 4 simultaneous working movements; Electric pilot controls via 2 two-axis joysticks; Different control modes selectable for hydraulic circuits.
Operator aids	IC-1, with integrated electronic load moment indicator in accordance with EN13000; Color display; Displaying of current operating conditions, load charts, fault indicator; Signal lights indicating LMI-load; Crane data logger.
Working range limiter	Displaying and programmability of the work range limits by IC-1.
Hook height indication	Displaying and programmability of the hook height H1 by IC-1.
Cab 875	Type 0.875 m; Tilt infinitely variable 16°; Sliding window rear; Fold-out front window; Extendable side pedestal, front pedestal; Handrails; Tinted safety glass; Pull-down sun visor; Radio; Seat heating.
Heating engine-independent	Engine-independent warm water heating with 5 kW heating power.
Aircondition	Aircondition in crane cab with 5 kW rated cooling power.
Anemometer	Removable, to be used with all extensions.

Additional equipment

Carrier

Engine 260-3; ECE R96	Mercedes-Benz OM936LA; Diesel engine; 260 kW / 2200 1/min (348 HP), torque 1400 Nm / 1200-1600 1/min; The engine complies with ECE R96 (equivalent to former regulation EU Stage III A / Tier 3); Exhaust system complete stainless steel incl. spark arrester.
Axles 6 x 6 x 6	6 x 6 x 6; All 3 axles steered, axles 1 and 3 permanently driven, axle 2 shiftable, all axles equipped with selectable transverse lock.
Wear-free auxiliary brake	Wear-free auxiliary eddy-current brake at 3rd axle.
Tires	6 tires; Tire size 445/95R25 (16.00R25) or 525/80 (20.5R25).

Superstructure

2. hoist (H2)	2. hoist; Spring-loaded multi-disc brake; Integrated resolver (hoist rotation indicator); Quick couplings; Incl. hoist monitoring.
Load supervision camera	Camera mounted on main boom head to supervise the hook block and load from above; Incl. boom head light on boom head.

Handling

Remote control	Control of superstructure movements via wireless remote control.
Moving out of crane cab	Control of carrier out of crane cab, enables machine moving when rigged, possible even under load.
IC-1 Plus incl. Flex Base	Smart crane control system for main boom and runner configuration enabling higher lifting capacities especially over outriggers. Enables safe use of the full capacity of the crane even in asymmetric outrigger configurations. Flexible and independent outrigger positioning possible. Capacity precalculation for +/- 30° slewing angle and radius area. In-cab lift simulation.
IC-1 Remote	IC-1 Remote, Demag telematic system.

Extensions

MS (runner)	1 m; Variable assembly jib with manual offset; 2-sheaves, for max. 24.0 t lifting capacity.
Boom head traverse 25 t	For runner to increase lifting height; Incl. shackle.

Hook Blocks

VarioHook 50-3B-18-D	50-3B-18-D (300-600 kg); Hook block with adjustable ballast and ramshorn hook, variable usage as 1- and 3-sheave hook block; white with red signal stripes.
VarioHook 50-3B-18-E	50-3B-18-E (300-600 kg); Hook block with adjustable ballast and single hook, variable usage as 1- and 3-sheave hook block; white with red signal stripes.
Hook block 20-1-18-E	20-1-18-E (300 kg); Hook block with single hook; white with red signal stripes.
Hook 8-0V-18-E	8-0V-18-E (170 kg); red.

Further additional equipment on request!

Weight data may deviate from posted values based on road / travel configuration, equipment configuration, and component weight tolerances.

Grundausstattung

Kranfahrgestell

Motor 260-5	Mercedes-Benz OM936LA; Dieselmotor; Leistung 260 kW / 2200 1/min (348 PS), Drehmoment 1450 Nm / 1200-1600 1/min; Zulassung gemäß EU Stage V/Tier 4F; Abgasanlage vollständig aus Edelstahl mit SCR-Katalysator.
Kraftstoffbehälter	390 l Diesel (kein RME/Biodiesel); 40 l Ad-Blue Tank.
Getriebe G230-12	Mercedes-Benz G230-12; Automatisiertes Schaltgetriebe, 12 Vorwärts- und 2 Rückwärtsgänge; 2-stufiges Verteilergetriebe mit zuschaltbarer Längssperre.
Achsen 6 x 4 x 6	6 x 4 x 6; 3 Achsen, davon Achsen 1 und 3 angetrieben mit zuschaltbarer Quersperre; alle Achsen gelenkt.
Federung	Hydropneumatische Federung mit Achslastausgleich; hydraulisch blockierbar; wahlweise manuelle oder automatische Niveaueinstellung.
Lenkung	Zweikreis-Servocom-Hydraulenklung mit Notlenkpumpe; aktive Hinterachslenkung.
Bremsen	Pneumatische Zweikreis-Betriebsbremse mit ABS, auf alle Räder wirkend; Scheibenbremsen; zusätzliche, doppelt getaktete Dekompressionsbremse; Federspeicher-Feststellbremse.
Bereifung 385/95 R25 (14.00R25)	Reifengröße 385/95 R25 (14.00R25); Stahlfelge 9,5-25/1,7"; TechKing ETCRANE 170F; oder gleichwertig.
Kabine 2550	Typ 2,55 m; Einstellbarer Fahrersitz mit Armlehnen und pneumatischer Federung; Beifahrersitz; Lenkrad mit Höhen- und Neigungsverstellung; Elektrische Fensterheber; Getönte Verglasung; Elektrisch verstellbare und beheizbare Spiegel; Radio; Sitzheizung.
Heizung motorabhängig	Motorabhängige Warmwasserheizung mit 12 kW Nennheizleistung.
Klimaanlage	Klimaanlage für Kabine Kranfahrgestell mit 7 kW Kühlleistung.
Fahrbeleuchtung	Inkl. Abblendlicht, Fernlicht, Tagfahrlicht, Nebelleuchten und Kurvenlicht.
Abstützungen	H-4-Punkt-Anordnung; vertikal und horizontal vollhydraulisch verstellbar; Wahlweise manuelle oder automatische Niveaueinstellung; 3 Abstützbasen: 3,00 m, 4,50 m und 6,50 m.
Stützteller 020	4 runde Stützteller A = 0,20 m ² , mit Transportstellung am Stützzyliner.
Stützbasis-Überwachung	Einzelüberwachung des Horizontalhubs; Abweichungswarnung in Kabine Kranoberwagen.
Stützkraftanzeige	Anzeige der Stützkraft in der Krankabine und am Abstützbedienkasten.
Elektronische Wegfahrsperrung	Verhindert unkontrollierte Ingangsetzung des Fahrgestells; mit 5 Zündschlüsseln.
Pneumatischer Reifenfüllanschluss	Ermöglicht Selbstbefüllung der Reifen.
Kontur-Sicherheitsmarkierung	Durchgehende Reflektorleisten seitlich am Fahrgestell und am Heck.

Kranoberwagen

Teleskopausleger HA50	10,3 m - 50 m; Einzylinder-Teleskopiersystem, automatisches Teleskopieren; Aufnahmen für alle Anbauten und Verlängerungen; 3 Seilrollen im Auslegerkopf für max. 35,6 t Tragfähigkeit.
Auslegerverstellung	1 Wippzylinder mit Sicherheits-Senk-Brems-Ventil.
Drehantrieb	Drehwerk mit federbelasteter Lamellenbremse.
H1	Hubwerk mit federbelasteter Lamellenbremse; integrierter Drehmelder; Inkl. Hubwerksüberwachung.
Gegengewicht 6,0 t	6,0 t; 3-teilig; automatisches Rüstsystem; voll straßentauglich innerhalb der 12-Tonnen-Achslasgrenze.
Steuerung	Ermöglicht 4 gleichzeitige Arbeitsbewegungen; elektrische Vorsteuerung über 2 Kreuzsteuerhebel; verschiedene Steuerungsmodi für Hydraulikkreise anwählbar.
Sicherheitseinrichtung	IC-1, mit integrierter Lastmomentbegrenzung gemäß EN13000; Farbdisplay; Betriebszustandsanzeige, Traglasttabellen, Störungsanzeige; Ampelsignal für LMB-Auslastung; Krاندatenrekorder.
Arbeitsbereichsbegrenzung	Anzeige und Programmierung der Arbeitsbereichsgrenzen über IC-1.
Hakenhöhenanzeige	Anzeige und Programmierbarkeit der Hakenhöhe H1 über IC-1.
Kabine 875	Typ 0,875 m; Stufenlose Neigung bis 16°; Schiebefenster im Heck; Frontscheibe aufstellbar; ausfahrbares Seitenpodest, Frontpodest; Handläufe; getönte Sicherheitsverglasung; Sonnenschutzrollo; Radio; Sitzheizung.
Heizung motorunabhängig	Motorunabhängige Warmwasserheizung mit 5 kW Heizleistung.
Klimaanlage	Klimaanlage in Kabine Kranoberwagen mit 5 kW Kühlleistung.
Windmesser	Abnehmbar, an allen Einrichtungen nutzbar.

Zusatzausstattung

Kranfahrgestell

Motor 260-3; ECE R96	Mercedes-Benz OM936LA; Dieselmotor; Leistung 260 kW / 2200 ¹ /min (348 PS), Drehmoment 1400 Nm/ 1200-1600 ¹ /min; Motor erfüllt ECE R96 (entspricht der früheren Regelung EU Stufe III A / Tier 3); Abgasanlage aus Edelstahl mit Funkenfänger.
Achsen 6 x 6 x 6	6 x 6 x 6; alle drei Achsen gelenkt, Achsen 1 und 3 permanent angetrieben, Achse 2 zuschaltbar; alle Achsen mit zuschaltbarer Quersperre.
Verschleißfreie Zusatzbremse	Zusätzliche, verschleißfreie Wirbelstrombremse an der dritten Achse.
Reifen	6 Reifen; Reifengröße 445/95R25 (16.00R25) oder 525/80 (20.5R25).

Kranoberwagen

2. Hubwerk (H2)	2. Hubwerk; federbelastete Lamellenbremse; integrierter Drehmelder; Schnellverbindungen; inkl. Hubwerksüberwachung.
Lastüberwachungskamera	Am Hauptausleger montierte Kamera zur Überwachung der Unterflasche und der Last von oben; Inkl. Scheinwerfer am Auslegerkopf.

Bedienung

Fernbedienung	Steuerung der Oberwagenbewegungen per Funkfernsteuerung.
Verfahren aus der Kabine Kranoberwagen	Steuerung des Kranfahrgestells aus der Kabine Kranoberwagen zum Umsetzen der aufgerüsteten Maschine, auch unter Last.
IC-1 Plus inkl. Flex Base	Intelligentes Steuerungssystem für Hauptausleger- und Montagespitzenbetrieb, das höhere Traglasten ermöglicht – insbesondere bei Hebevorgängen über den Abstützungspunkten. Sichere Nutzung der vollen Tragfähigkeit des Krans, selbst bei asymmetrischen Abstützungskonfigurationen. Abstützungspunkte unabhängig und stufenlos positionierbar. Vorberechnung der Traglast für einen Schwenkwinkel und Radiusbereich von +/- 30°. Hubsimulation in der Kabine.
IC-1 Remote	IC-1 Remote, Demag Telematiksystem.

Verlängerungen

MS (Montagespitze)	1 m; variable Montagespitze mit manueller Abwinkelung; 2 Rollen für max. 24,0 t Tragfähigkeit.
Kopftraverse 25 t	Für Montagespitze (Runner) zur Steigerung der Hubhöhe, inkl. Schäkel.

Unterflaschen

VarioHook 50-3B-18-D	50-3B-18-D (300-600 kg); variabel ballastierbare Unterflasche mit Doppelhaken; wahlweise mit einer oder drei Einscherungen nutzbar; mit weiß-roter Warnschraffur.
VarioHook 50-3B-18-E	50-3B-18-E (300-600 kg); variabel ballastierbare Unterflasche mit Einzelhaken; wahlweise mit einer oder drei Einscherungen nutzbar; mit weiß-roter Warnschraffur.
Unterflasche 20-1-18-E	20-1-18-E (300 kg); Unterflasche mit Einfachhaken; mit weiß-roter Warnschraffur.
Haken 8-0V-18-E	8-0V-18-E (170 kg); rot.

Weitere Zusatzausstattung auf Anfrage!

Gewichtsangaben können entsprechend der Verfahrzustände, des Ausstattungsumfangs und aufgrund von Gewichtstoleranzen von Bauteilen positiv oder negativ abweichen!

Machine de base

Équipement châssis

Moteur 260-5	Mercedes-Benz OM936LA ; moteur diesel ; 260 kW / 2200 1/min (348 HP) ; couple de 1450 Nm / 1200-1600 1/min ; le moteur est conforme aux standards EU Stage V/ Tier 4F ; système d'échappement 100 % acier inoxydable avec catalyseur SRC.
Réservoir de carburant	390 l ; diesel (pas de RME/biodiesel) ; réservoir Ad-Blue de 40 l.
Transmission G230-12	Mercedes-Benz G230-12 ; boîte de vitesses automatique, 12 vitesses AV et 2 AR ; boîte de transfert 2 étages avec blocage de différentiel longitudinal sélectionnable et rapport tout terrain enclenchable.
Essieux 6 x 4 x 6	6 x 4 x 6 ; 3 essieux ; essieux 1 et 3 moteurs et équipés du blocage de différentiel transversal sélectionnable ; tous essieux directeurs.
Suspension	Suspension hydropneumatique avec compensation du poids de l'essieu ; blocage hydraulique ; mise à niveau manuelle ou automatique.
Direction	Direction servocom à deux circuits avec pompe de secours ; direction active des essieux arrière.
Freins	Frein de service pneumatique à double circuit avec système antiblocage agissant sur toutes les roues ; freins à disque ; frein par compression double vitesse additionnel ; frein de stationnement par cylindres à ressort.
Pneus taille 385/95 R25 (14.00R25)	Pneus taille 385/95 R25 (14.00R25) ; jantes acier 9,5-25/1,7" ; TechKing ETCRANE 170F ; ou similaire.
Cabine 2550	Type 2,55 m ; siège opérateur réglable avec accoudoirs et suspension pneumatique ; siège passager ; hauteur et inclinaison du volant réglables ; vitres électriques ; vitres teintées ; rétroviseurs électriques chauffants ; radio ; système de chauffage du siège.
Chauffage en fonction du moteur	Chauffage à eau chaude en fonction du moteur, puissance de chauffage de 12 kW.
Climatiseur	Climatisation en cabine ; système de refroidissement d'une puissance nominale de 7 kW.
Feux de conduite	Avec feux de croisement, feux de route, feux diurnes, feux antibrouillard et feux d'angle.
Calage	Agencement 4 points en H ; télescopes verticaux et horizontaux entièrement hydrauliques ; mise à niveau manuelle ou automatique ; 3 bases de calage : 3,00 m, 4,50 m et 6,50 m.
Semelles de calage 020	4 semelles de calage rondes A = 0,20 m ² avec position de transport sur le vérin vertical.
Contrôle de la base de calage	Surveillance individuelle de la course horizontale ; signal de déviation dans la cabine de la grue.
Indicateur de charge de calage	Affichage de la charge de calage dans la cabine et sur le boîtier de commande des stabilisateurs.
Antivol électronique	Prévention des mouvements non planifiés du châssis ; avec 5 clés de contact.
Valve de gonflage pneumatique	Valve de gonflage autonome des pneus.
Signalisation du contour	Bandes réfléchissantes continues sur les côtés et à l'arrière du châssis.

Équipement tourelle

Flèche télescopique HA50	10,3 m - 50 m ; système de télescopage à vérin unique ; télescopage automatique ; fixations pour équipements et extensions ; 3 poulies intégrées à la tête de flèche pour une capacité max. de 35,6 t.
Réglage de la flèche	1 vérin de relevage avec descente contrôlée par soupape de freinage.
Entraînement rotatif H1	Unique mécanisme d'orientation avec frein multidisque à ressort.
Contrepoids de 6,0 t	Treuil avec frein multidisque à ressort ; indicateur de rotation intégré ; surveillance du treuil comprise.
Système de commande	6,0 t ; 3 pièces ; système de montage automatique ; modèle tout-terrain avec charge d'essieu limitée à 12 tonnes.
Dispositif de sécurité	Permet 4 mouvements simultanés ; commande électrique via 2 joysticks en croix ; différents modes de commande sélectionnables pour les circuits hydrauliques.
Contrôleur de portée	IC-1 avec témoin de moment de charge électronique intégré conforme à la norme EN13000 ; affichage couleur ; affichage des conditions de travail ; abaques de charge ; indicateur d'anomalie ; signal lumineux charge LMB ; enregistreur des données de la machine.
Indication de la hauteur sous crochet	Affichage et programmabilité des limites de portée sur dispositif IC-1.
Cabine 875	Affichage et possibilité de programmer la hauteur sous crochet H1 sur dispositif IC-1.
Chauffage indépendant du moteur	Type 0,875 m ; inclinaison en continu jusqu'à 16° ; vitre coulissante à l'arrière ; pare-brise réglable ; quai latéral extensible, quai avant repliable ; mains courantes ; vitrage de sécurité teinté ; pare-soleil rabattable ; radio ; système de chauffage du siège.
Climatiseur	Chauffage à eau chaude indépendant du moteur, puissance de chauffage de 5 kW.
Anémomètre	Climatisation de la cabine avec puissance de refroidissement nominale de 5 kW.
	Amovible, utilisable sur tous les dispositifs.

Équipement additionnel

Châssis

Moteur 260-3; ECE R96	Mercedes-Benz OM936LA ; moteur diesel ; 260 kW / 2200 tr/min (348 HP) ; couple de 1400 Nm / 1200-1600 tr/min ; le moteur est conforme aux standards ECE R96 (équivalent à l'ancienne réglementation EU Stage III A / Tier 3) ; système d'échappement 100 % acier inoxydable avec pare-étincelles.
Essieux 6 x 6 x 6	6 x 6 x 6 ; 3 essieux directeurs, essieux 1 et 3 moteurs en permanence ; essieu 2 enclenchable ; tous essieux équipés du blocage de différentiel transversal sélectionnable.
Frein auxiliaire sans usure	Frein à courant de Foucault auxiliaire sans usure sur le 3ème essieu.
Pneus	6 pneus ; taille des pneus 445/95R25 (16.00R25) ou 525/80 (20.5R25).

Tourelle

2. treuil (H2)	2. treuil ; frein multidisque à ressort ; indicateur de rotation intégré ; raccords rapides ; surveillance du treuil comprise.
Vidéosurveillance de la charge	Caméra placée sur la tête de la flèche principale permettant de contrôler le crochet-moufle et la charge du dessus ; éclairage en tête de flèche compris.

Manutention

Commande à distance	Commande des mouvements de la tourelle par commande radio à distance.
Déplacement depuis la cabine du grutier	Commande du châssis depuis la cabine du grutier, permet le déplacement de la machine même en charge.
IC-1 Plus avec Flex Base	Système de commande intelligent des configurations de la flèche principale et de la potence pour des capacités de levage supérieures, notamment sur stabilisateurs. Permet une exploitation sans danger de la capacité intégrale de la grue, même dans les configurations de stabilisation asymétrique. Positionnement indépendant et flexible des stabilisateurs. Calcul préalable de la capacité pour un angle d'orientation de $\pm 30^\circ$ au sein du rayon. Simulation en cabine des opérations de levage.
IC-1 Remote	IC-1 Remote, système télématique Demag.

Extensions

MS (potence)	1 m ; fléchette à volée variable et débattement manuel ; 2 poulies pour une capacité de charge max. de 24,0 t.
Palonnier tête de flèche 25 t	Pour potence, augmente la hauteur de levage ; manille incluse.

Crochets moufles

VarioHook 50-3B-18-D	50-3B-18-D (300-600 kg) ; crochet moufle avec contrepoids réglable et crochet double ; utilisation possible en crochet moufle 1 et 3 poulie(s) ; blanc avec bandes de signalisation rouges.
VarioHook 50-3B-18-E	50-3B-18-E (300-600 kg) ; crochet moufle avec contrepoids réglable et crochet simple ; utilisation possible en crochet moufle 1 et 3 poulie(s) ; blanc avec bandes de signalisation rouges.
Crochet moufle 20-1-18-E	20-1-18-E (300 kg) ; crochet moufle avec crochet simple ; blanc avec bandes de signalisation rouges.
Crochet 8-0V-18-E	8-0V-18-E (170 kg) ; rouge.

Autres équipements additionnels disponibles sur demande !

Les données relatives au poids peuvent varier en fonction de la configuration en déplacement, de la configuration d'équipement et des tolérances liées au poids des composants.

Macchina base

Equipaggiamento carro

Motore 260-5	Mercedes-Benz OM936LA; motore diesel; 260 kW / 2200 1/min (348 HP), coppia 1450 Nm / 1200-1600 1/min; il motore è a norma EU Stage V/Tier 4F; l'impianto di scarico è completo di catalizzatore di tipo SCR in acciaio inossidabile.
Serbatoio di carburante	390 l diesel (non compatibile con estere metilico di colza/biodiesel); serbatoio 40 l Ad-Blue.
Trasmissione G230-12	Mercedes-Benz G230-12; cambio automatico, 12 marce avanti e 2 marce indietro; riduttore di distribuzione a 2 rapporti, con blocco differenziale longitudinale inseribile e rapporto fuoristrada inseribile.
Assali 6 x 4 x 6	6 x 4 x 6; 3 assali, di cui gli assali 1 e 3 traenti con blocco differenziale trasversale inseribile; tutti gli assali sterzanti.
Sospensioni	Sospensioni idropneumatiche con compensazione del carico assiale; blocco idraulico; disponibili nella versione con regolazione del livello manuale o automatica.
Sterzo	Servosterzo idraulico a doppio circuito con pompa di soccorso; sterzata attiva degli assali posteriori.
Freni	Freno di servizio pneumatico a doppio circuito con ABS, installato su tutte le ruote; freni a disco; freno di decompressione a due velocità aggiuntivo; freno di stazionamento a molla.
Dimensione pneumatici 385/95 R25 (14.00R25)	Dimensione pneumatici 385/95 R25 (14.00R25); cerchione in acciaio 9,5-25/1,7"; TechKing ETCRANE 170F; o simile.
Cabina 2550	Tipo 2,55 m; sedile di guida regolabile, braccioli e sospensioni pneumatiche; sedile per il secondo conducente; volante regolabile in altezza e inclinazione; finestrini con alzacristalli elettrico; vetri oscurati; specchietti elettrici riscaldati; radio; sedile riscaldato.
Riscaldamento tramite Climatizzazione	Sistema di riscaldamento acqua tramite motore, con potenzialità di riscaldamento 12 kW. Impianto di climatizzazione per la cabina torretta con potenzialità di raffreddamento di 7 kW.
Fari di guida	Dotazione comprendente anabbaglianti e abbaglianti, luci di marcia diurna, fendinebbia e fari attivi in sterzata.
Stabilizzatori	Sistema a 4 stabilizzatori, estensione orizzontale e verticale completamente idraulica; Disponibili nella versione con regolazione del livello automatica o manuale; 3 basi di appoggio: 3,00 m, 4,50 m e 6,50 m.
Piastre di appoggio 020	4 piastre di appoggio degli stabilizzatori rotonde A = 0,20 m ² con posizione di trasporto in corrispondenza del cilindro verticale.
Monitoraggio base di appoggio	Monitoraggio individuale della corsa orizzontale; avvertimento in caso di deviazione nella cabina gru.
Indicatore di carico degli stabilizzatori	Il carico degli stabilizzatori viene visualizzato nella cabina operatore e nel quadro comandi degli stabilizzatori stessi.
Immobilizzatore elettronico	Impedisce l'avviamento involontario del carro; completo di 5 chiavi di accensione.
Raccordo di gonfiaggio pneumatici	Raccordo di gonfiaggio per autogonfiaggio pneumatici.
Bande di sicurezza per segnalazione sagoma veicolo	Strisce catarifrangenti continue sui lati del telaio e sul retro.

Equipaggiamento torretta

Braccio telescopico HA50	10,3 m - 50 m; sistema telescopico a un cilindro, funzione telescopica automatica; dispositivo per l'inserimento di tutti gli accessori opzionali; 3 pulegge sulla punta braccio per una portata max. di 35,6 t.
Sfilo del braccio	1 cilindro di sfilo con valvola di comando automatico del freno di discesa.
Meccanismo di rotazione H1	Meccanismo di rotazione singolo con freno lamellare a molla. Argano con freno lamellare a molla; con sincronizzatore integrato (indicatore di rotazione dell'argano); incl. sistema di monitoraggio dell'argano.
Contrappeso 6,0 t	6,0 t; 3 blocchi; sistema di allestimento automatico; in assetto da strada entro il limite di carico assiale di 12 t.
Sistema di controllo	Consente 4 movimenti operativi in contemporanea; comandi elettrici con joystick a 2 assi; diverse modalità di comando selezionabili per i circuiti idraulici.
Indicatori per l'operatore	IC-1, con indicatore del momento di carico elettronico integrato, a norma EN13000; display a colori; visualizzazione dello stato operativo attuale, diagrammi di carico, indicatore di errore; segnalazione luminosa sulla cabina corretta del carico massimo; registratore dati della gru.
Limitatore del raggio d'azione	Visualizzazione e programmazione dei limiti del raggio d'azione tramite IC-1.
Indicazione altezza sotto gancio	Funzioni di visualizzazione e programmazione dell'altezza sotto gancio H1 tramite IC-1.
Cabina 875	Tipo 0,875 m; inclinazione a regolazione infinitesimale 16°; alzacristalli sul retro; parabrezza regolabile; pedana laterale allungabile, pedana anteriore; corrimano; vetri oscurati; tendina parasole; radio; sedile riscaldato.
Riscaldamento indipendente dal motore	Riscaldamento acqua calda indipendente dal motore con 5 kW di potenza.
Climatizzazione	Impianto di climatizzazione per la cabina gru con potenzialità di raffreddamento di 5 kW.
Anemometro	Rimovibile, utilizzabile con tutte le prolunghe.

Equipaggiamento aggiuntivo

Carro

Motore 260-3; ECE R96	Mercedes-Benz OM936LA; motore diesel; 260 kW / 2200 giri/min (348 HP), coppia 1400 Nm / 1200-1600 giri/min; il motore è a norma ECE R96 (equivalente per la precedente normativa EU Stage III A / Tier 3); impianto di scarico completamente in acciaio inossidabile provvisto di catalizzatore con parascintille.
Assali 6 x 6 x 6	6 x 6 x 6; tutti e tre gli assali sterzanti, gli assali 1 e 3 permanentemente traenti, l'assale 2 commutabile, tutti gli assali con blocco differenziale trasversale inseribile.
Freno ausiliario senza usura	Freno ausiliario a correnti parassite senza usura sul terzo assale.
Pneumatici	6 pneumatici; misura dei pneumatici 445/95R25 (16.00R25) o 525/80 (20.5R25).

Torretta

2. argano (H2)	Secondo argano; freno lamellare a molla; con sincronizzatore integrato (indicatore di rotazione dell'argano); giunti rapidi; incl. sistema di monitoraggio dell'argano.
Telecamera di controllo del carico	Telecamera montata sulla testa braccio principale, per monitorare il bozzello e il carico dall'alto; con faro sulla testa braccio.

Movimentazione

Radiocomando	Controllo dei movimenti della torretta a distanza tramite telecomando wireless.
Movimentazione dall'esterno della cabina gru	Il controllo del carro al di fuori della cabina gru consente lo spostamento della macchina una volta allestita/sotto carico.
IC-1 Plus incl. Flex Base	Sistema di controllo intelligente della gru per la configurazione del braccio base e del runner che consente di utilizzare capacità di sollevamento maggiori in particolare con gli stabilizzatori. Consente di utilizzare in sicurezza tutta la capacità della gru anche con una configurazione asimmetrica degli stabilizzatori. Gli stabilizzatori possono essere posizionati in modo indipendente e flessibile. Pre-calcolo della capacità per un angolo di rotazione +/- 30° e raggio d'azione. Simulazione del sollevamento dalla cabina.
Sistema di controllo IC-1 Remote	IC-1 Remote, sistema telematico Demag.

Prolunghe

M5 (runner)	1 m; falcone con montaggio a volata variabile, con inclinazione manuale; 2 pulegge, per una capacità di sollevamento max. di 24,0 t.
Traversa della testa del braccio 25 t	Per aumentare l'altezza di sollevamento del runner, con grillo.

Bozzelli

VarioHook 50-3B-18-D	50-3B-18-D (300-600 kg); bozzello con zavorra regolabile e gancio doppio, possibilità di utilizzo a 1 e 3 pulegge; bianco con strisce segnaletiche rosse.
VarioHook 50-3B-18-E	50-3B-18-E (300-600 kg); bozzello con zavorra regolabile e gancio singolo, possibilità di utilizzo a 1 e 3 pulegge; bianco con strisce segnaletiche rosse.
Bozzello 20-1-18-E	20-1-18-E (300 kg); bozzello con gancio singolo; bianco con strisce segnaletiche rosse.
Gancio 8-0V-18-E	8-0V-18-E (170 kg); rosso.

Altri equipaggiamenti disponibili su richiesta!

I dati relativi al peso possono variare rispetto ai valori indicati in base all'assetto da strada scelto, alla configurazione delle attrezzature e alle tolleranze di peso dei componenti.

Máquina básica

Equipamiento chasis

Motor 260-5	Mercedes-Benz OM936LA; motor diésel; 260 kW / 2200 rpm (348 HP), par 1450 Nm / 1200-1600 rpm; El motor cumple con EU Stage V/Tier 4F; Sistema de escape completamente de acero inoxidable con catalizador SCR.
Depósito de combustible	390 l diésel (no RME / biodiésel); 40 l depósito Ad-Blue.
Transmisión G230-12	Mercedes-Benz G230-12; Caja de cambios automática, 12 marchas adelante y 2 de retroceso; Caja de transferencia de 2 etapas con bloqueo longitudinal conmutable y etapa todoterreno accionable.
Ejes 6 x 4 x 6	6 x 4 x 6; 3 ejes, ejes 1 y 3 con tracción y equipados con bloqueo transversal conmutable; Todos los ejes con dirección.
Suspensión	Suspensión hidroneumática con compensación de carga de ejes; Mecanismo hidráulico de bloqueo; Nivelación alternativamente manual o automática.
Dirección	Dirección hidráulica Servocom de dos circuitos, con bomba auxiliar de emergencia; Dirección activa de eje trasero.
Frenos	Frenos neumáticos de servicio de dos circuitos, actuantes en todas las ruedas; Frenos de disco; freno de descompresión de doble efecto adicional; Freno de estacionamiento de muelles.
Neumáticos 385/95 R25 (14.00R25)	Tamaño de neumáticos 385/95 R25 (14.00R25); Llantas de acero 9,5-25/1,7"; TechKing ETCRANE 170F; o similar.
Cabina 2550	Tipo 2,55 m; Asiento de conductor regulable; Reposabrazos y suspensión neumática; Asiento de segundo conductor; Volante con regulación de altura e inclinación; Ejevalunas eléctricos; Lunas tintadas; Espejos retrovisores de ajuste eléctrico, calefactados; Radio; Asiento calefactable.
Calefacción dependiente del motor	Calefacción de agua caliente, dependiente del motor, con una potencia de calefacción de 12 kW.
Aire acondicionado	Aire acondicionado para cabina de vehículo con 7 kW de potencia nominal de refrigeración.
Luces de conducción	Incluyendo luces de cruce, luces largas, luces de circulación diurna, luces antiniebla, luz de cornering.
Estabilizadores	Diseño 4 puntos en H; Movimiento vertical y horizontal totalmente hidráulico; Puede seleccionarse regulación de nivel manual o automática; 3 bases estabilizadoras: 3,00 m, 4,50 m y 6,50 m.
Apoyos estabilizadores 020	4 apoyos estabilizadores circulares A = 0,20 m ² con posición de transporte en el cilindro vertical.
Monitorización de la base de estabilización	Monitorización individual de carrera horizontal; Alerta de desviación en cabina de grúa.
Indicador de carga sobre estabilizadores	La carga de estabilizadores es indicada en la cabina del operador y en la caja de control de los estabilizadores.
Sistema electrónico de inmovilización	Previene la movilización incontrolada del chasis; Incl. 5 llaves de encendido.
Enchufe neumático para inflar neumáticos	Enchufe para el inflado automático de los neumáticos.
Marcas de seguridad perimetrales	Bandas reflectantes continuas en los laterales de vehículo y en la parte trasera.

Equipamiento superestructura

Pluma telescópica HA50	10,3 m - 50 m; Sistema telescópico monocilindro, telescopaje automático; Accesorios para todos los equipamientos y extensiones; 3 poleas integradas en cabezal de pluma para capacidad de carga máx. 35,6 t.
Elevación de pluma	1 cilindro de elevación con válvula de frenado automático para descenso.
Mecanismo de giro H1	Mecanismo giratorio único con freno multidisco por muelles. Cabrestante con freno multidisco por muelles; Resolver (indicador de rotación del cabrestante); incl. supervisión de cabrestante.
Contrapeso 6,0 t	Contrapeso 6,0 t; 3 piezas; Sistema de montaje automático; Puede circular plenamente con carga de eje de 12 t.
Sistema de control	Permite 4 movimientos de trabajo simultáneos; Controles piloto eléctricos a través de joysticks de 2 ejes; Se pueden seleccionar diferentes modos de control para los circuitos hidráulicos.
Dispositivos de asistencia al operario	IC-1, con indicador eléctrico integrado de momento de carga según EN13000; Pantalla a color; Visualización del estado operativo actual, tablas de carga, indicador de fallos; Luces que indican la carga del indicador de momento de carga; Registro de datos de la grúa.
Limitador del rango de trabajo	Visualización y programación de los límites del radio de trabajo mediante IC-1.
Indicación de la altura del gancho	Visualización y programación de la altura de gancho H1 mediante IC-1.
Cabina 875	Tipo 0,875 m; Inclinación 16° en progresión continua; Luna corredera trasera; Luna delantera abatible; Escalón lateral extensible, escalón frontal; Pasamanos; Cristales de seguridad tintados; Parasol plegable; Radio; Asiento calefactable.
Calefacción independiente del motor	Calefacción de agua caliente, independiente del motor, con una potencia de calefacción de 5 kW.
Aire acondicionado	Aire acondicionado en cabina de grúa con 5 kW de potencia nominal de refrigeración.
Anemómetro	Desmontable, para ser usado con todas las extensiones.

Equipamiento adicional

Chasis

Motor 260-3; ECE R96	Mercedes-Benz OM936LA; motor diésel; 260 kW / 2200 rpm (348 HP), par 1400 Nm / 1200-1600 rpm; El motor cumple con ECE R96 (equivalente a la anterior normativa EU Stage III A / Tier 3); Sistema de escape completamente de acero inoxidable con parachispas.
Ejes 6 x 6 x 6	6 x 6 x 6; Los 3 ejes con dirección, ejes 1 y 3 con tracción permanente, eje 2 conmutable; Todos los ejes equipados con bloqueo transversal conmutable.
Freno auxiliar sin desgaste	Freno auxiliar sin desgaste por corrientes parásitas en el 3er eje.
Neumáticos	6 neumáticos, tamaño 445/95R25 (16.00R25) o 525/80 (20.5R25).

Superestructura

2º cabrestante (H2)	2º cabrestante; Freno multidisco por muelles; Resolver integrado (indicador de rotación del cabrestante); Acoplamiento rápidos; Incl. supervisión de cabrestante.
Cámara de supervisión de carga	Cámara montada en el cabezal de la pluma principal para supervisar el bloque del gancho y la carga desde arriba; incl. luz el cabezal de la pluma.

Manipulación

Control remoto	Control de los movimientos de la superestructura mediante control remoto inalámbrico.
Desplazamiento desde cabina de grúa	Control del vehículo desde la cabina de grúa, permite mover la máquina preparada, incluso con carga.
IC-1 Plus incl. Flex Base	Sistema de control de grúa inteligente para pluma principal y configuración de runner, que permite capacidades de carga superiores, especialmente sobre estabilizadores. Permite el uso seguro de la capacidad total de la grúa, incluso en configuraciones asimétricas de los estabilizadores. Los estabilizadores pueden ser posicionados independientemente y de forma flexible. Precálculo de la capacidad para ángulo de giro +/- 30° y zona de radio Simulación de elevación en cabina.
IC-1 Remote	IC-1 Remote, sistema telemático Demag.

Extensiones

MS (runner)	1 m; Plumín variable con angulamiento manual; 2 poleas, para capacidad de carga máx. de 24,0 t.
Travesía de cabezal de pluma 25 t	Para runner, para aumentar la altura de elevación; Incl. grillete.

Bloques de gancho

VarioHook 50-3B-18-D	50-3B-18-D (300-600 kg); Bloque de gancho con lastre ajustable y gancho doble; uso variable como bloque de gancho de 1 y 3 poleas; blanco con franjas rojas de advertencia.
VarioHook 50-3B-18-E	50-3B-18-E (300-600 kg); Bloque de gancho con lastre ajustable y gancho simple; uso variable como bloque de gancho de 1 y 3 poleas; blanco con franjas rojas de advertencia.
Bloque de gancho 20-1-18-E	20-1-18-E (300 kg); Bloque de gancho con gancho simple; blanco con franjas rojas de advertencia.
Gancho 8-0V-18-E	8-0V-18-E (170 kg); red.

Más equipamiento adicional a petición.

Los valores de peso pueden ser diferentes a los indicados dependiendo de la configuración de viaje, equipamiento y tolerancia de los pesos de los componentes.

Máquina básica

Equipamento chasis

Motor 260-5	Mercedes-Benz OM936LA; motor Diesel; 260 kW / 2200 rpm (348 HP), torque 1450 Nm / 1200-1600 rpm; O motor atende a EU Stage V/ Tier 4F; sistema de descarga todo em aço inoxidável com catalisador SCR.
Tanque de combustível	390 l Diesel (menos óleo de canola / biodiesel); tanque de 40 l de Ad-Blue.
Transmissão G230-12	Mercedes-Benz G230-12; câmbio automático com 12 marchas à frente e 2 à ré; caixa de transferência de 2 estágios com bloqueio longitudinal selecionável e marcha fora-de-estrada selecionável.
Eixos 6 x 4 x 6	6 x 4 x 6; 3 eixos, eixos 1 e 3 movidos e equipados com bloqueio transversal selecionável; Todos os eixos esterçáveis.
Suspensão	Suspensão hidropneumática com compensação da carga no eixo; bloqueio hidráulico; alternativa: compensação manual ou automática.
Direção	Direção hidráulica de duplo circuito Servocom com bomba de emergência; direção ativa no eixo traseiro.
Freios	Freio de serviço com duplo circuito pneumático e sistema antibloqueio atuando em todas as rodas; freios a disco; adicional, freio motor de dupla velocidade; freio de estacionamento por ação de mola.
Pneus tamanho 385/95 R25 (14.00R25)	Pneus tamanho 385/95 R25 (14.00R25); aros de aço 9,5-25/1,7"; TechKing ETCRANE 170F; ou similar.
Cabine 2550	Tipo 2,55 m; assento do motorista regulável; descansos para os braços e suspensão pneumática; assento do copiloto; altura e inclinação do volante reguláveis; janelas com vidro elétrico; vidros fumê; retrovisores elétricos com desembaçador; rádio; assento aquecido.
Calefação dependente	Calefação dependente do motor com água sob 12 kW de potência térmica.
Ar condicionado	Ar condicionado na cabine do veículo com 7 kW de potência de refrigeração nominal.
Faróis dianteiros	Com fecho baixo, fecho alto, faróis diurnos, faróis de neblina e faróis de curva.
Estabilizadores	Modelo de 4 pontos em H; movimento vertical e horizontal totalmente hidráulico; opção de nivelamento manual ou automático; 3 bases para estabilizadores: 3,00 m, 4,50 m e 6,50 m.
Patolas 020	4 patolas redondas A = 0,20 m ² com posição de transporte no cilindro vertical.
Monitoração da base sobre os estabilizadores	Monitoração individual do curso horizontal; alerta de desvio na cabine do guindaste.
Indicador de carga nos estabilizadores	A carga nos estabilizadores é indicada na cabine do operador e na caixa de controle dos estabilizadores.
Sistema imobilizador eletrônico	Impede a movimentação sem controle do veículo; inclui 5 chaves de ignição.
Adaptador para calibragem dos pneus	Pino de enchimento dos pneus para calibragem automática das rodas.
Marcação de segurança no entorno	Faixas refletoras contínuas nas laterais e na traseira do chassi.

Equipamento superestrutura

Lança telescópica HA50	10,3 - 50 m; sistema telescópico automático com cilindro único; acessórios para todos os equipamentos e extensões; 3 roldanas integradas na cabeça da lança, capacidade máx. de 35,6 t.
Elevação da lança	1 pistão elevatório com válvula automática de frenagem da descida.
Acionamento da rotação H1	Unidade da engrenagem de giro única com freio multidisco por ação de mola.
Contrapeso de 6,0 t	Guincho com freio multidisco por ação de mola; resolvedor (indicador de rotação do guincho); com monitoramento do guincho.
Sistema de controle	6,0 t; 3 peças; sistema automático de instalação; pronto para o tráfego rodoviário, 12 t de limite de carga por eixo.
Equipamentos de segurança	Habilitando 4 movimentos de trabalho simultâneos; controles elétricos da pilotagem por 2 comandos eletroproporcionais biaxiais; diferentes modos de controle selecionáveis por circuitos hidráulicos.
Limitador da faixa de trabalho	IC-1, com indicador eletrônico integrado de momento de carga de acordo com a EN13000; monitor colorido apresentando as condições de operação no momento, tabelas de carga, indicador de falha; lâmpadas indicadoras do nível de capacidade; indicador de dados do guindaste.
Indicação de altura do gancho	Exibição e capacidade de programação dos limites da faixa de trabalho pelo IC-1.
Cabine 875	Apresentação e condição de programar a altura do gancho H1 pelo IC-1.
Calefação independente do motor	Tipo 0,875 m; inclinação infinitamente variável até 16°; janela traseira corredeira; janela dianteira basculante; plataforma lateral extensível, plataforma frontal; corrimãos; vidro de segurança fumê; quebra-sol tipo cortina; rádio; assento aquecido.
Ar condicionado	Calefação por água quente, independente do motor, com 5 kW de potência térmica.
Anemômetro	Ar condicionado na cabine do guindaste com 5 kW de potência refrigerante nominal.
	Removível, pode ser usado com todas as extensões.

Equipamentos adicionais

Chasis

Motor 260-3; ECE R96	Mercedes-Benz OM936LA; motor a diesel; 260 kW / 2200 rpm (348 HP), torque 1400 Nm / 1200-1600 rpm. O motor atende a ECE R96 (equivalente à antiga norma EU Stage III A/Tier 3); Sistema de descarga todo em aço inoxidável com inibidor de faíscas.
Eixos 6 x 6 x 6	6 x 6 x 6; todos esterçáveis, eixos 1 e 3 com tração permanente, eixo 2 com o câmbio, todos equipados com bloqueio transversal selecionável.
Freio auxiliar sem desgaste	Freio auxiliar sem desgaste por corrente parasita no 3º eixo.
Pneus	6 pneus; tamanho dos pneus 445/95R25 (16.00R25) ou 525/80 (20.5R25).

Superestrutura

2. guincho (H2)	2. guincho; com freio multidisco por ação de mola; resolvedor (indicador de rotação do guincho) integrado; engates rápidos; com monitoramento do guincho.
Câmera de supervisão de carga	Câmera montada na cabeça da lança principal para supervisionar o moitão e a carga desde cima; inclui luz na cabeça da lança.

Manejo

Controle remoto	Controle dos movimentos da superestrutura por controle remoto sem fio.
Movimentação de fora da cabine da grua	Controle do veículo fora da cabine da grua, permite mover a máquina quando montada, mesmo com carga.
IC-1 Plus com Flex Base	Sistema inteligente de controle do guindaste para a operação da lança principal permitindo maiores capacidades de içamento especialmente sobre estabilizadores. Permite o emprego seguro da capacidade integral do guindaste mesmo em configurações assimétricas dos estabilizadores. Os estabilizadores podem ser posicionados de maneira independente e flexível. Pré-cálculo da capacidade para +/- 30° de ângulo de giro e área do raio. Simulação do içamento na cabine.
IC-1 Remote	IC-1 Remote, sistema telemático da Demag.

Extensões

MS (ponta de montagem)	1 m; ponta de montagem variável com deslocamento manual; 2 roldanas para capacidade de içamento máxima de 24,0 t.
Travessa da cabeça da lança 25 t	Para o patim aumentar a altura de içamento; Incl. manilha.

Moitões

Gancho Vario 50-3B-18-D	50-3B-18-D (300-600 kg); moitão com lastro regulável e gancho chifre-de-carneiro, uso variável como moitão de 1 e 3 roldanas; branco com faixas de sinalização vermelhas.
Gancho Vario 50-3B-18-E	50-3B-18-E (300-600 kg); moitão com lastro regulável e gancho simples, uso variável como moitão de 1 e 3 roldanas; branco com faixas de sinalização vermelhas.
Moitão 20-1-18-E	20-1-18-E (300 kg); moitão com gancho simples; branco com faixas de sinalização vermelhas.
Gancho 8-0V-18-E	8-0V-18-E (170 kg); vermelho.

Outros equipamentos adicionais mediante pedido!

Os dados referentes a peso podem divergir dos valores publicados com base nas configurações para estrada/viagem, configuração do equipamento e tolerâncias no peso dos componentes.

Кран в базовой комплектации

Шасси крана

Двигатель 260-5	Дизельный двигатель Mercedes-Benz OM936LA; 260 кВт / 2200 л/мин (348 л.с.), крутящий момент 1450 Нм / 1200-1600 л/мин; двигатель соответствует EU Stage V/Tier 4F; выхлопная система из нержавеющей стали в комплекте с катализатором SCR.
Топливный бак	390 л дизель (без RME / биодизель); 40 л Ad-Blue.
Коробка передач G230-12	Mercedes-Benz G230-12; автоматическая коробка передач с 12 скоростями вперед и 2 назад; 2-ступенчатая раздаточная коробка с отключаемой продольной блокировкой и включаемой передачей для передвижения по бездорожью.
Оси 6 x 4 x 6	Оси 6 x 4 x 6; 3, оси 1 и 3 управляемые с отключаемой поперечной блокировкой; все мосты управляемые.
Подвеска	Гидропневматическая подвеска с компенсацией нагрузки на ось; с гидравлической блокировкой; ручное или автоматическое выравнивание в качестве альтернативной опции.
Рулевое управление	Гидравлическая двухконтурная система рулевого управления Servocom с аварийным насосом управления; активное рулевое управление заднего моста.
Тормоза	Пневматическая двухконтурная рабочая тормозная система с системой антиблокировки на все колеса; дисковые тормоза; дополнительный быстрый декомпрессионный тормоз; Подпружиненный стояночный тормоз.
Размер шин 385/95 R25 (14.00R25)	Шины размером 385/95 R25 (14.00R25); Стальной обод 9,5-25 / 1,7"; TechKing ETCRANE 170F; или аналогичные.
Кабина 2550	Тип 2,55 м; сиденье водителя с регулировкой положения, подогревом, подлокотниками и пневматической подвеской; сиденье второго водителя; руль, регулируемый по высоте и наклону; стеклоподъемники; тонированные стекла; зеркала с электроприводом и обогревом; радио; обогрев сидения.
Обогреватель от двигателя	водяной обогреватель от двигателя с мощностью нагрева 12 кВт.
Кондиционер	Кондиционер в кабине шасси с номинальной мощностью охлаждения 7 кВт.
Фары и подфарники	Системы освещения при движении, включают фары ближнего и дальнего света, дневные ходовые огни и выразные фары.
Выдвижные опоры	Конструкция H-4-Point; выдвижение в вертикальном и горизонтальном направлениях полностью за счет гидравлики; по выбору – ручная или автоматическая регулировка высоты подвески; 3 выносных опоры: 3,00 м, 4,50 м и 6,50 м.
Подушки опоры 020	4 круглые опорные подушки A = 0,20 м ² , в транспортном положении укладываются на цилиндр вертикального перемещения.
Мониторинг базы опор	Индивидуальный мониторинг горизонтального положения; предупреждение об отклонении в кабине крана.
Индикатор нагрузки выдвигаемых опор	Нагрузка на опоры отображается на дисплее в кабине крана и на щите управления опорами.
Электронный иммобилайзер	Предотвращает неконтролируемое включение двигателя и движение крана; включает 5 ключа зажигания.
Вентиль от пневмосистемы для подкачки шин	Вентиль подкачки шин от пневмосистемы для автоматической подкачки шин.
Маркировка безопасности контура	Непрерывные светоотражающие полосы по бокам корпуса и сзади.

Надстройка крана

Телескопическая стрела HA50	10,3 м - 50 м; единый цилиндр системы телескопирования, автоматическое телескопирование; точки подключения для всего навесного оборудования и удлинителей; 3 шкива интегрированные в головке стрелы с макс. грузоподъемностью 35,6 т.
Изменение вылета стрелы	1 цилиндр изменения вылета с клапаном автоматического грузопорного тормоза.
Поворотный привод H1	Единый поворотный механизм с подпружиненным многодисковым тормозом. Лебедка с подпружиненным многодисковым тормозом; резольвер (индикатор вращения лебедки); включает систему контроля подъема/опускания.
Противовес 6,0 т	6,0 т; 3 штуки; автоматическая система монтажа подъемной стрелы; полностью пригоден для перевозки по шоссе с предельной нагрузкой 12 т на ось.
Система управления	Одновременное выполнение 4 рабочих движений; электронная система пилотного управления с помощью 2 двух-осевых джойстиков; выбор различных режимов управления для гидравлических контуров.
Дополнительные устройства	Электронная система управления краном IC-1 со встроенным электронным индикатором грузового момента в соответствии с EN13000; цветной дисплей; отображение текущих условий эксплуатации, графики нагрузки, индикатор неисправности; сигнализаторы ограничителя грузового момента; регистратор данных работы крана.
Ограничитель рабочего диапазона	Отображение и программирование пределов рабочего диапазона электронной системой управления IC-1.
Индикация высоты под крюком	Отображение и программирование высоты под крюком электронной системой управления IC-1 для лебедки H1.
Кабина 875	Типа 0,875 м; бесступенчатый наклон до 16 °; раздвижные окна сзади; складное переднее окно; выдвижная боковая подножка, передняя подножка; поручни; тонированное безопасное стекло; опускаемый солнцезащитный козырек; радио; обогрев сидения.
Обогреватель независимый от двигателя	Водяной обогреватель независимый от двигателя мощностью обогрева 5 кВт.
Кондиционер	Кондиционер в кабине крана с номинальной мощностью охлаждения 5 кВт.
Анемометр	Съемный, для использования на любом удлинителе.

Дополнительное оборудование

Шасси крана

Двигатель 260-3; ECE R96	Дизельный двигатель Mercedes-Benz OM936LA; 260 кВт / 2200 об / мин (348 л.с.), крутящий момент 1400 Нм / 1200-1600 об / мин; двигатель соответствует ECE R96 (эквивалентно предыдущему регламенту EU Stage III A / Tier 3); выхлопная система из нержавеющей стали в комплекте с выхлопная система с искрогасящим.
Оси 6 х 6 х 6	Оси 6 х 6 х 6; 3, все 3 оси управляемые, оси 1 и 3 неотключаемые, ось 2 отключаемая, все оси с отключаемой поперечной блокировкой.
Неизнашиваемый вспомогательный тормоз	Неизнашиваемый вспомогательный вихретоковый тормоз на 3-й оси.
Шины	6 шин; размер шин 445/95R25 (16.00R25) или 525/80 (20.5R25).

Надстройка крана

2. Лебедка (H2)	Лебедка № 2 с подпружиненным многодисковым тормозом; встроенный резольвер (индикатор вращения лебедки); быстросъемные соединения; включая соединения системы контроля подъема/опускания.
Камера наблюдения за грузом	Камера установлена на головке основной стрелы для наблюдения за крюкоблоком и грузом сверху; включает освещение головки стрелы на головке стрелы.

Обработка

Дистанционное управление	Управление движением надстройки крана через радиопульт дистанционного управления.
Перемещение шасси с управлением из кабины крана	Управление перемещением шасси крана из кабины крана позволяет движение крана в полностью собранном виде, даже под нагрузкой.
IC-1 Plus вкл. Flex Base	Интеллектуальная система управления краном, предназначенная для управления конфигурацией основной стрелы с подвижным блоком, позволяет увеличение грузоподъемности особенно при использовании опор. Позволяет безопасное использование полной грузоподъемности крана даже в асимметричных конфигурациях выносных опор. Раздельная и гибкая установка выносных опор. Расчетная грузоподъемность в пределах угла поворота +/- 30° и рабочей зоны для конкретного радиуса. Моделирование подъема в кабине.
Система IC-1 Remote	IC-1 Remote, телематическая система Demag.

Удлинитель

MS (с подвижным блоком)	1 м; дополнительная сборная стрела изменяемой длины с ручной установкой угла сдвига; 2 шкива, макс. грузоподъемность 24,0 т.
Траверса головки основной стрелы 25 т	Для подвижного блока для увеличения высоты подъема; вкл. серьгу.

Крюкоблоки

VarioHook 50-3В-18-D	50-3В-18-D (300-600 кг); крюкоблок с регулируемым балластом и двойным крюком, используется для различных целей в качестве крюкоблока с 1- и 3 шкивами; сигнальная маркировка из белых и красных полос.
VarioHook 50-3В-18-E	50-3В-18-E (300-600 кг); крюкоблок с регулируемым балластом и одиночным крюком, используется для различных целей в качестве крюкоблока с 1- и 3 шкивами; сигнальная маркировка из белых и красных полос.
Крюкоблок 20-1-18-E	20-1-18-E (300 кг); крюкоблок с одиночным крюком; сигнальная маркировка из белых и красных полос.
Крюк 8-0V-18-E	8-0V-18-E (170 кг); красный.

Другое дополнительное оборудование по запросу!

Вес может отличаться от заявленного в зависимости от транспортировочной/дорожной конфигурации, конфигурации оборудования и допусков на вес компонентов.

March 2021. Product specifications and prices are subject to change without notice or obligation. The photographs and/or drawings in this document are for illustrative purposes only. Refer to the appropriate Operator's Manual for instructions on the proper use of this equipment. Failure to follow the corresponding Operator's Manual when using our equipment or to otherwise act responsibly may result in serious injury or death. The only warranty applicable to our equipment is the standard written warranty applicable to the particular product and sale and Tadano makes no other warranty, express or implied. All rights reserved. Products and services listed may be trademarks, service marks or trade-names of Tadano Ltd.

März 2021. Irrtum und Änderungen der Produktspezifikationen vorbehalten. Die in diesem Dokument enthaltenen Fotos und/oder Zeichnungen dienen rein anschaulichen Zwecken. Für den sachgemäßen Gebrauch der Maschinen ist das entsprechende Bedienerhandbuch heranzuziehen. Unsachgemäßer Umgang mit bzw. unsachgemäßer Einsatz unserer Maschinen kann zu schweren gesundheitlichen Schäden bis hin zum Tod führen. Für unsere Produkte wird ausschließlich die entsprechende, schriftlich niedergelegte Standardgarantie gewährt. Tadano leistet keinerlei darüber hinausgehende Garantie, weder ausdrücklich noch stillschweigend. Alle Rechte vorbehalten. Die genannten Produkte und Dienstleistungen sind ggf. Marken, Dienstleistungsmarken oder Handelsnamen der Tadano Ltd.

Mars 2021. Les caractéristiques et prix des produits peuvent faire l'objet de modifications sans notification préalable. Les photographies et/ou schémas présentés dans le présent document sont communiqués à titre purement informatif. Pour connaître les instructions relatives à l'utilisation correcte de cet équipement, veuillez vous référer au manuel de l'utilisateur correspondant. Le non-respect du manuel d'utilisateur correspondant lors de l'utilisation de notre équipement ou des actes irresponsables risquent de provoquer de graves blessures, voire un décès. La seule garantie applicable à nos équipements est la garantie écrite standard applicable au produit et à la vente spécifiques. Tadano ne délivre aucune autre garantie, expresse ou implicite. Tous droits réservés. Les produits et les services mentionnés peuvent être des marques de commerce, des marques de service ou des appellations commerciales de Tadano Ltd.

Marzo 2021. Ci riserviamo il diritto di modificare le caratteristiche tecniche ed i prezzi dei prodotti in ogni momento e senza obbligo di preavviso. Le fotografie e gli schemi presentati in questo documento sono forniti unicamente a scopo illustrativo. Consulta il Manuale dell'operatore per trovare istruzioni per l'utilizzo corretto di questo macchinario. La mancata osservanza delle istruzioni contenute nel Manuale dell'operatore durante l'uso del macchinario e altri comportamenti irresponsabili possono provocare gravi lesioni, anche mortali. L'unica garanzia applicabile ai nostri macchinari è la garanzia scritta standard applicabile al particolare prodotto e alla particolare vendita e Tadano non dà alcuna altra garanzia, esplicita o implicita. Tutti i diritti riservati. I prodotti e servizi elencati possono essere dei marchi di fabbrica, marchi di servizio o nomi commerciali di Tadano Ltd.

Marzo 2021. Los precios y las especificaciones de los productos pueden sufrir cambios sin previo aviso ni obligación. Las fotografías y/o dibujos de este documento tienen un fin meramente ilustrativo. Consulte el correspondiente manual de instrucciones del operador para obtener más información sobre el uso correcto de esta maquinaria. El hecho de no respetar el correspondiente manual del operador al utilizar la maquinaria o de actuar de forma irresponsable, puede provocar lesiones graves o mortales. La única garantía aplicable a nuestra maquinaria es la garantía escrita estándar correspondiente a cada producto y venta, y Tadano no amplía dicha garantía de forma expresa ni implícita. Todos los derechos reservados. Los productos y servicios mencionados pueden ser marcas comerciales, marcas de servicio o nombres de marca de Tadano Ltd.

Março 2021. As especificações e os preços dos produtos estão sujeitos a alteração sem nenhuma obrigação ou prévio aviso. As fotografias e/ou desenhos neste documento são apenas para fins ilustrativos. Consulte o respectivo Manual do Operador para instruções sobre o uso correto deste equipamento. Deixar de acompanhar o respectivo Manual do Operador ao usar o nosso equipamento ou, de qualquer outra forma, deixar de agir de maneira responsável pode resultar em lesões corporais graves ou morte. A única garantia aplicável ao nosso equipamento é a garantia padrão por escrito correspondente ao produto vendido. A Tadano não dá outras garantias, expressas ou implícitas. Todos os direitos reservados. Os produtos e serviços indicados podem ser marcas comerciais, marcas de serviço ou nomes comerciais da Tadano Ltd.

Март 2021 г. Технические характеристики и цены могут изменяться без предварительного уведомления и без каких-либо обязательств для производителя. Фотографии и (или) чертежи в настоящем документе служат только в качестве иллюстраций. Инструкции по надлежащей эксплуатации данного оборудования см. в соответствующем руководстве для оператора. Невыполнение указаний соответствующих руководств для оператора при эксплуатации оборудования или другие безответственные действия могут повлечь серьезные травмы или смерть. Единственной гарантией, действующей в отношении нашего оборудования, является стандартная форма письменной гарантии на данный тип оборудования и на условия его продажи. Tadano не дает никаких других гарантий: ни ясно выраженных, ни подразумеваемых. Все права защищены. Перечисленные продукты и услуги могут быть товарными знаками, знаками обслуживания или торговыми наименованиями Tadano Ltd.

© Tadano Demag GmbH 2021. Tadano and Demag are trademarks of or licensed by Tadano Ltd. or its subsidiaries.

DEMAG
TADANO GROUP

Tadano Demag GmbH
Europa Allee 2
66482 Zweibrücken
Germany
T +49 6332 830

info.demag@tadano.com
www.demagmobilecranes.com



Tadano Ltd. (International Division)
4-12, Kamezawa 2-chome
Sumida-ku Tokyo 130-0014, Japan
E info@tadano.com T 81-3-3621-7750
www.tadano.com